



Cabada

EXCLUSIVAS PARA LA CONSTRUCCIÓN

TARIFA 2024

18 - ABRIL



OFICINA: C/CARACAS, Nº10 (36203) VIGO – TFNOS. 986421617 / 986420560

ALMACEN VINCIOS: RUA OUTEIRO DO FERRO – POLIG. A PASAXE – VINCIOS (GONDOMAR) – TFNO: 986467001

ALMACEN PONTEAREAS: LOMBA, 81 – AREAS (PONTEAREAS) – TFNO: 986640283

Mail: info@cabadacomercial.com / tecnicos@cabadacomercial.com / ponteareas@cabadacomercial.com

Web: www.cabadacomercial.com

PLADUR[®]

VELUX[®]
La ventana para tejados

Euronit[®]

ALGISS[®]

 Tejas
Verea
Desde 1962

 **Riwega**[®]

Onduline[®]

UMBELINO MONTEIRO
COBERTURAS PARA A VIDA

 **CERANOR**

 **ChovA**
IMPERMEABILIZACIÓN Y AISLAMIENTO

BMI

polynum

PROPAMSA[®]
EXPERIENCIA Y TECNOLOGÍA

ARLITA Leca[®]

 **URSA**

 **HORMADISA**

Quilosa[®]
PROFESSIONAL

 **ESYEDEBRO**

 **THU**

DAKOZA

PRU

 **kriket**

ASTURMADI
DOORS

 **mora**
CERÁMICAS



INDICE

| | | |
|---|---|--------------|
| ➤ | PRODUCTOS CERÁMICOS | Pág. 3 – 10 |
| | ■ TEJA MIXTA BMI..... | Pág. 3 |
| | ■ TEJA PLANA BMI..... | Pág. 4 |
| | ■ TEJA UMBELINO MONTEIRO..... | Pág. 5 |
| | ■ TEJA VEREA..... | Pág. 6 |
| | ■ LADRILLO CARA VISTA – ICD, LA MORA -..... | Pág. 7 |
| | ■ LADRILLOS..... | Pág. 9 |
| | ■ TERMOBRICK..... | Pág. 10 |
| ➤ | CUBIERTAS | Pág. 11 – 21 |
| | ■ PLACA FIBROCEMENTO (Gran onda, Minionda, Mixta)..... | Pág. 11 |
| | ■ ONDULINE BT..... | Pág. 12 |
| | ■ ONDUCOBER, ONDUVILLA Y ACCESORIOS..... | Pág. 13 |
| | ■ ACCESORIOS ONDULINE..... | Pág. 14 |
| | ■ PANEL SANDWICH ONDUTHERM (A CONSULTAR)..... | Pág. 15 |
| | ■ PLÁSTICOS – ONDULINE -..... | Pág. 16-17 |
| | ■ ACCESORIOS CUBIERTAS..... | Pág. 18-20 |
| | ■ PANEL CUBIERTA..... | Pág. 21 |
| ➤ | FORJADOS | Pág. 22 – 28 |
| | ■ FORJADO SANITARIO FERRACÍN..... | Pág. 22 |
| | ■ TUBOS ENCOFRADO, MALLA ELECTROSOLDADA, FIBRA PP..... | Pág. 23 |
| | ■ VIGUETAS ARMADAS (A CONSULTAR)..... | Pág. 24-25 |
| | ■ BOVEDILLAS (Hormigón, arlita, poliestireno y cerámica)..... | Pág. 26 |
| | ■ ACCESORIOS FORJADOS – Separadores y seguridad –..... | Pág. 27 |
| | ■ VIGUETAS PRETENSADAS, DINTELES Y POSTES RECTOS..... | Pág. 28 |
| ➤ | PREFABRICADOS DE HORMIGÓN | Pág. 29 – 33 |
| | ■ POSTES..... | Pág. 29 |
| | ■ AROS Y TAPAS DE POZO, TAPAS DE NICHOS..... | Pág. 30 |
| | ■ BLOQUE CIERRE, BLOQUE MURO, BORDILLO DE JARDÍN Y ARQUETAS DE CEMENTO..... | Pág. 31 |
| | ■ FOSAS SÉPTICAS (A CONSULTAR)..... | Pág. 32-33 |
| ➤ | AISLAMIENTOS | Pág. 34 – 38 |
| | ■ POLIESTIRENO EXTRUIDO – CHOVAFOAM –..... | Pág. 34 |
| | ■ LANA MINERAL – URSA –, LANA DE ROCA – ROCKWOOL –..... | Pág. 35 |
| | ■ AISL. REFLECTIVO – POLYNUM - ARLITA Y PERLITA..... | Pág. 36 |
| | ■ POLIESTIRENO EXPANDIDO..... | Pág. 37 |
| | ■ ACCESORIOS AISLAMIENTO..... | Pág. 38 |
| ➤ | IMPERMEABILIZACIÓN Y AISLAM. – ASFALTOS CHOVA – | Pág. 39 – 43 |
| | ■ POLITABER, CHOVAPLAST, RAPID-BRIC Y CHOVIPOL..... | Pág. 39 |
| | ■ TEGOLA, IMPRIMACIONES Y EMULSIONES, SLURRYS, Y ACCESORIOS..... | Pág. 40 |
| | ■ CHOVATEC ANTIGOTERAS, MALLA, LAMINA DRENANTE, GEOFIM CHOVA TERM (lámina con poliest. Extruido)..... | Pág. 41 |
| | ■ CHOVASTAR..... | Pág. 42 |
| | ■ AISLAMIENTO ACÚSTICO RUIDO AÉREO, RUIDO DE IMPACTO..... | Pág. 43 |
| ➤ | YESOS, ESCAYOLAS Y CEMENTO | Pág. 44 |
| | ■ YESOS Y ESCAYOLAS – ESYEDEBRO Y ALGISS–, | |
| | ■ MALLA YESO Y MALLA REVEST EXTERIOR | |
| ➤ | PRODUCTOS DE ESCAYOLA | Pág. 45 |
| | ■ PLANCHA LISA, BALDAS, MOLDURAS, TECHO DESMONTABLE ESPARTO (Mezcla y Sisal) | |



INDICE

| | | |
|---|--|---------------|
| ➤ | CEMENTOS COLA Y MORTEROS PROPAMSA | Pág. 46 – 47 |
| | ■ NIVELANTES, ADHESIVOS, JUNTAS, RE VAT CAL | Pág. 46 |
| | ■ MORTEROS FACHADA E INTERIORES, AISTERM, REPARACIÓN HORMIGÓN, ANCLAJES Y MONTAJES, IMPERMEABILIZACIÓN E IMPRIMACIÓN | Pág. 47 |
| ➤ | PRODUCTOS DRENAJE Y DESAGÜE | Pág. 48 – 49 |
| | ■ ARQUETA, REJILLA REFORZADA, MARCO REFORZADO, TAPADERA REFORZADA, TAPADERA REBAJADA, PROLONGACIÓN Y PLACA SIFÓNICA | Pág. 48 |
| | ■ CANALETAS | Pág. 49 |
| | ■ BOCA DESAGÜE, ANGULAR DESAGÜE | Pág. 49 |
| ➤ | ESCALERA ESCAMOTEABLE Y CONTRAMARCOS | Pág. 50 - 51 |
| | ■ ESCALERA ESCAMOTEABLE METÁLICA | Pág. 50 |
| | ■ CONTRAMARCOS KRIKET | Pág. 51 |
| ➤ | PUERTAS | Pág. 52 |
| | ■ PUERTAS CORTAFUEGO Y ACCESORIOS | |
| | ■ PUERTAS MULTIUSO | |
| ➤ | LISTELOS Y PERFILES | Pág. 53 |
| | ■ ESQUINERO PLÁSTICOS, ESQUINERO MONOCAPA | |
| | ■ LISTELO CUADRADO, LISTELO ALUMINO EN T | |
| | ■ GUARDAVIVO ALUMINIO | |
| | ■ ANGULO PVC, ANGULO VIERTEAGUAS | |
| ➤ | ACCESORIOS Y HERRAMIENTAS | Pág. 54 – 56 |
| | ■ ADAPTADOR TOPE PROFUNDIDAD | Pág. 54 |
| | ■ AISLADOR ACÚSTICO | Pág. 54 |
| | ■ CAZOLETA NIVELADORA | Pág. 54 |
| | ■ ALCOTANA | Pág. 54 |
| | ■ CARRIL MADERA, MEDIA CAÑA Y DENTADO | Pág. 54 |
| | ■ TIJERA PARA CHAPA, SERRUCHO Y SIERRA CONTORNEAR | Pág. 54 |
| | ■ PUNTAS ACERO | Pág. 54 |
| | ■ BROCAS SDS-PLUS | Pág. 54 |
| | ■ REGLAS | Pág. 54 |
| | ■ CEPILLO 8 CUCHILLAS | Pág. 55 |
| | ■ ESCOFINA PLACAS Y REPUESTO | Pág. 55 |
| | ■ RASPILLAS (CUCHILLAS) | Pág. 55 |
| | ■ ESPATULAS | Pág. 55 |
| | ■ LLANAS | Pág. 55 |
| | ■ PALETA | Pág. 55 |
| | ■ FIJACIÓN RÁPIDA OMEGA | Pág. 56 |
| | ■ REMACHE FLOR | Pág. 56 |
| | ■ TACO PARAGÜAS | Pág. 56 |
| | ■ TACO LATÓN | Pág. 56 |
| | ■ TACO NYLÓN | Pág. 56 |
| | ■ TACO RÁPIDO CON COLLARÍN | Pág. 56 |
| | ■ TUERCA HEXAGONAL | Pág. 56 |
| | ■ VARILLA ROSCADA | Pág. 56 |
| | ■ ARANDELA DE HIERRO | Pág. 56 |
| | ■ GRAPA VIGUETA PARA VARILLA | Pág. 56 |
| ➤ | ESPUMAS QUILOSA | ANEXO – I – |
| ➤ | ÁRIDOS Y MORTERO MAMPOSTERÍA | ANEXO – II – |
| ➤ | PIEDRAS | ANEXO – III – |



TARIFA DE PRECIOS

| ARTICULOS | | | PVP* (€/UD) |
|----------------------------|---|-----------|-------------|
| TEJA MIXTA S10 | | | |
| ROJA | 458X282 3.800 kg PALET: 240 uds/palet 10,5 ud/m2 Rastrel: 40,1-40,3 cm | | 1,56 |
| TEJA MIXTA DUNA | | | |
| ROJA | 454x288 3.900 kg PALET: 216 uds/palet 10,5 ud/m2 Rastrel: 39,3-40,1 cm | | 1,70 |
| MARRÓN | | | 2,08 |
| PIEZAS ESPECIALES | | | |
| CABALLETE UNIVERSAL | COLORES | 2,5 UD/ML | 7,25 |
| CABALLETE 3 VÍAS | COLORES | | 34,10 |
| FINAL LIMATESA | COLORES | | 18,60 |
| TAPA DE CABALLETE | COLORES | | 35,45 |
| CUÑA | COLORES | 4,5 UD/ML | 2,80 |
| REMATE LATERAL UNIVERSAL | COLORES | 2,4 UD/ML | 7,05 |
| REMATE LATERAL DCHO/IZQ | COLORES | 2,5 UD/ML | 7,15 |
| TEJA SOPORTE CHIMENEA | COLORES | | 55,20 |
| CHIMENEA | COLORES | | 58,95 |
| MEDIA TEJA | COLORES | | 5,10 |
| TEJA VENTILADORA + REJILLA | COLORES | 0,1 UD/m2 | 19,25 |

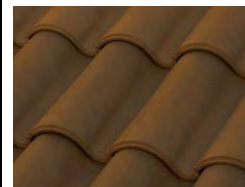
DUNA
MARRÓN

| ARTICULOS | | | PVP* (€/UD) |
|--|---|-----------|-------------|
| TEJA MIXTA MERIDIONAL (KLINKER) | | | |
| ROJA | 424X258 3.150 kg PALET: 320 uds/palet 12,5 ud/m2 Rastrel: aprox 36,5 | | 1,86 |
| MAGMA | | | 2,08 |
| ÉBANO | | | 2,26 |
| PIEZAS ESPECIALES | | | |
| CABALLETE UNIVERSAL | COLORES | 2,5 UD/ML | 9,15 |
| CABALLETE 3 VÍAS | COLORES | | 70,30 |
| FINAL LIMATESA | COLORES | | 36,25 |
| TAPA DE CABALLETE | COLORES | | 35,45 |
| CUÑA | COLORES | 4,5 UD/ML | 3,80 |
| REMATE LATERAL UNIVERSAL | COLORES | 2,4 UD/ML | 9,60 |
| REMATE LATERAL DCHO/IZQ | COLORES | 2,5 UD/ML | 9,25 |
| TEJA SOPORTE CHIMENEA | COLORES | | 64,35 |
| CHIMENEA | COLORES | | 66,10 |
| MEDIA TEJA | COLORES | | 5,60 |
| TEJA VENTILADORA + REJILLA | COLORES | 0,1 UD/m2 | 32,60 |



ROJO



ÉBANO



* IVA NO INCLUIDO

feb-24

OFICINA: C/CARACAS, Nº10 (36203) VIGO – TFNOS. 986421617 / 986420560 FAX: 986483297
 ALMACEN VINCIOS: RUA OUTEIRO DO FERRO – POLIG. A PASAXE – VINCIOS (GONDOMAR) – TFNO: 986467001
 ALMACEN PONTEAREAS: LOMBA, 81 – AREAS (PONTEAREAS) – TFNO: 986640283
 Mail: info@cabadacomercial.com / tecnicos@cabadacomercial.com / ponteareas@cabadacomercial.com
 Web: www.cabadacomercial.com



TARIFA DE PRECIOS



| ARTICULOS | | | PVP* (€/UD) |
|---|--|---------------|-------------|
| TEJA MARSELLA COLLADO | | | |
| ROJA | 432x262 3.300 kg PALET: 210 uds/palet 12-13,5 ud/m2 Rastrel: 33-37 cm | | 1,82 |
| PIEZAS ESPECIALES | | | |
| CABALLETE CLÁSICO | COLORES | 240 uds/palet | 7,25 |
| FINAL LIMATESA | COLORES | | 18,60 |
| TAPÓN CABALLETE | COLORES | | 35,45 |
| REMATE LATERAL UNIVERSAL | COLORES | 284 uds/palet | 7,05 |
| TEJA DE VENTILACIÓN + REJILLA | COLORES | | 20,20 |
| TEJA SOPORTE CHIMENEA | COLORES | | 53,55 |
| CHIMENEA | COLORES | | 58,95 |
| TEJA PLANA LISA – LÓGICA PLANA | | | |
| COLORES (ébano, galena y marrón) | Colores: 454x283 4.550 kg PALET: 210 uds/palet 11 ud/m2 Rastrel(máximo): Roja 37,5 cm Colores: 37cm | | 2,97 |
| PIEZAS ESPECIALES | | | |
| MEDIA TEJA PLANA | COLORES | 210 uds/palet | 5,80 |
| CABALLETE UNIVERSAL | COLORES | 192 uds/palet | 9,15 |
| CABALLETE PLANO | COLORES | 144 uds/palet | 11,05 |
| TAPON CABALLETE UNIVERSAL | COLORES | 284 uds/palet | 37,30 |
| TAPÓN CABALLETE PLANO | COLORES | | |
| REMATE LATERAL UNIVERSAL | COLORES | 284 uds/palet | 9,60 |
| REMATE LATERAL DCHO/IZQ | COLORES | 64 uds/palet | 7,85 |
| TEJA VENTILADORA + REJILLA | COLORES | | 31,85 |
| TEJA SOPORTE CHIMENEA | COLORES | | 64,35 |
| TAPA SALIDA DE HUMOS | COLORES | | 16,20 |



MARSELLA

LÓGICA
PLANA

* IVA NO INCLUIDO

feb-24

OFICINA: C/CARACAS, Nº10 (36203) VIGO – TFNOS. 986421617 / 986420560 FAX: 986483297
 ALMACEN VINCIOS: RUA OUTEIRO DO FERRO – POLIG. A PASAXE – VINCIOS (GONDOMAR) – TFNO: 986467001
 ALMACEN PONTEAREAS: LOMBA, 81 – AREAS (PONTEAREAS) – TFNO: 986640283
 Mail: info@cabadacomercial.com / tecnicos@cabadacomercial.com / ponteareas@cabadacomercial.com
 Web: www.cabadacomercial.com

TARIFA DE PRECIOS

| ARTICULOS | | | PVP* (€/UD) |
|--|-------------------|-------------------------------|-------------|
| TEJA MIXTA ADVANCE PREMIUM | | | |
| TEJA  | ROJA | 445X249 mm | 1,35 |
| | CASTAÑA / ECLIPSE | 13 ud/m ² | 2,20 |
| | COLORES | Rastrel 38 cm 288 ud/palet | 1,78 |
| CUMIO | ROJO | 2.5 ud/ml | 2,82 |
| | COLORES | | 4,56 |
| CUÑA | ROJA | 10 ud/ml | 0,83 |
| | COLORES | | 1,29 |
| MEDIA TEJA | ROJA | | 3,42 |
| | COLORES | | 4,78 |
| REMATE LATERAL | ROJO | 2.5 ud/ml | 6,72 |
| | COLORES | | 11,08 |
| CUMIO TRES VÍAS (3H MACHO / HEMBRA) | ROJO | | 15,75 |
| | COLORES | | 25,49 |
| INICIO CABALLETE | ROJO | | 11,83 |
| | COLORES | | 19,34 |
| TEJA VENTILADORA + REJILLA | ROJO | | 9,68 |
| | COLORES | | 14,53 |
| TAPÓN CUMBRERA (FRONTÓN) | ROJO | | 14,56 |
| | COLORES | | 18,33 |
| TEJA TRANSITO | ROJA | | 17,66 |
| TEJA SOPORTE CHIMENEA | ROJA | | 41,55 |
| CHIMENEA (cónica / cilíndrica) | ROJO | | 54,15 |

| | | | |
|--|-----------------|-------------------------------|-------|
| TEJA MARSELLA ADVANCE PREMIUM | | | |
| TEJA  | ROJA | 445 x 245 mm | 1,35 |
| | ROJA ENVEJECIDA | 13 ud/m ² | 1,78 |
| | ECLIPSE | Rastrel 38 cm 320 ud/palet | 2,20 |
| CUMIO | ROJO | 2.5 ud/ml | 2,82 |
| | COLORES | | 4,56 |
| REMATE LATERAL | ROJO | 2.5 ud/ml | 6,72 |
| | COLORES | | 11,08 |
| CUMIO TRES VÍAS (3H MACHO / HEMBRA) | ROJO | | 15,75 |
| | COLORES | | 25,49 |
| INICIO CABALLETE | ROJO | | 11,83 |
| | COLORES | | 19,34 |
| MEDIA TEJA | ROJO | | 3,97 |
| | COLORES | | 7,22 |
| TEJA VENTILADORA Y TRÁNSITO | ROJO | | 18,41 |
| | COLORES | | 24,18 |

| | | | |
|--|---------|--------------------------------------|-------|
| TEJA CURVA | | | |
| TEJA  | ROJA | 445X158 | 0,70 |
| | COLORES | 30 ud/m ² 630 ud/palet | 0,96 |
| CUMIO | ROJO | 2.8 ud/ml | 2,48 |
| | COLORES | | 4,58 |
| CUÑA | ROJA | 10 ud/ml | 0,70 |
| | COLORES | | 1,25 |
| TEJA VENTILADORA | ROJA | | 8,00 |
| | COLORES | | 14,76 |
| TEJA DE TRANSITO | ROJA | | 13,65 |

* TEJA VIDRIADA A CONSULTAR *

* IVA NO INCLUIDO

oct-22

OFICINA: C/CARACAS, N°10 (36203) VIGO – TFNOS. 986421617 / 986420560
 ALMACEN VINCIOS: RUA OUTEIRO DO FERRO – POLIG. A PASAXE – VINCIOS (GONDOMAR) – TFNO: 986467001
 ALMACEN PONTEAREAS: LOMBA, 81 – AREAS (PONTEAREAS) – TFNO: 986640283
 Mail: info@cabadacomercial.com / tecnicos@cabadacomercial.com / ponteareas@cabadacomercial.com
 Web: www.cabadacomercial.com



TARIFA DE PRECIOS

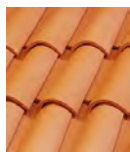

| ARTICULO | ROJA | MARRÓN | ENVEJECIDA | AÑEJA | JACOBEEA | GRAFITO |
|---|----------|----------|------------|----------|----------|----------|
| TEJA CURVA | PVP €/ud | PVP €/ud | PVP €/ud | PVP €/ud | PVP €/ud | PVP €/ud |
| TEJA 40X15 (Soporte placa 177, 35 ud/m2, 624 ud/palet) | 0,47 | 0,56 | 0,59 | 0,64 | 0,64 | 0,66 |
| TEJA 40X20 (Soporte placa 230/BT235, 25 ud/m2, 384 ud/palet) | 0,68 | - | - | - | - | - |
| CUMIO 50X21 | 1,05 | 1,20 | - | - | 1,23 | - |
| TEJA ALERO 40X15 | 0,58 | 0,66 | 0,67 | 0,72 | 0,74 | 0,73 |
| REMATE LATERAL RECTO DCHO/IZQ | 4,46 | 5,84 | 5,84 | 5,84 | 5,84 | 5,84 |
| REMATE LATERAL DOBLE CURVO | 4,46 | 5,84 | 5,84 | 5,84 | 5,84 | 5,84 |
| CUÑA PEQUEÑA | 1,46 | 1,90 | 1,90 | 1,90 | 1,90 | 1,90 |
| TAPÓN CUMBRERA | 17,64 | 28,97 | 28,97 | 28,97 | 28,97 | 28,97 |
| VENTILADORA | 9,07 | 12,09 | 12,09 | 12,09 | 12,09 | 12,09 |

| ARTICULO | ROJA | GRAFITO | SLATE | SLATE TX |
|---|----------|----------|----------|----------|
| | PVP €/ud | PVP €/ud | PVP €/ud | PVP €/ud |
| TEJA PLANA | | | | |
| TEJA 40X25 (12.5 ud/m2, 384/288 ud/palet) | 3,30 | 3,49 | 3,62 | 3,74 |
| CUMIO | 2,55 | 3,24 | 3,24 | 3,24 |
| TAPON CUMBRERA | 17,64 | 28,97 | 28,97 | 28,97 |
| REMATE LATERAL | 2,44 | 3,26 | 3,26 | 3,26 |

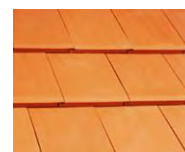

PALETS (se abonarán a su devolución)

2,50 €/UD



izquierdo

derecho



REMATE LATERAL
DOBLE CURVO



Teja Ventiladora



Teja Alero



CUÑA



CUMIO
PLANO

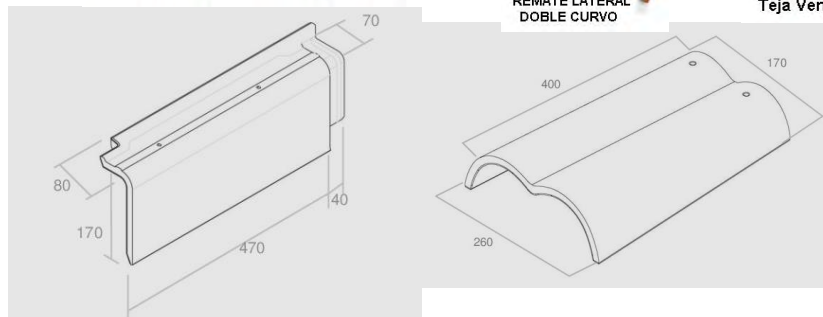

NOTA: CONSULTAR ACCESORIOS PARA CUBIERTA

* IVA NO INCLUIDO

may-23

OFICINA: C/CARACAS, Nº10 (36203) VIGO – TFNOS. 986421617 / 986420560 FAX: 986483297
 ALMACEN VINCOS: RUA OUTEIRO DO FERRO – POLIG. A PASAXE – VINCOS (GONDOMAR) – TFNO: 986467001
 ALMACEN PONTEAREAS: LOMBA, 81 – AREAS (PONTEAREAS) – TFNO: 986640283
 Mail: info@cabadacomercial.com / tecnicos@cabadacomercial.com / ponteareas@cabadacomercial.com
 Web: www.cabadacomercial.com



TARIFA DE PRECIOS

*Hasta fin de existencias

| ARTICULOS | | | PVP* (€/UD) |
|--|--------------------|---|-------------|
| LADRILLO MANUAL CUERO | 21,5X10X6,5 | | 1,10 |
| LADRILLO CARA VISTA 5 HIDROFUGADO – LISO – (Raspado aumentaría 0.01 €/ud) | | | |
| SAGRA | | Medida: 240x114x48 66 ud/m2 408 ud/palet Peso: 1,55 kg | 0,24* |
| MARFIL | | | 0,25* |
| MARRON CLARO / OSCURO | | | 0,27* |
| GRANA / DUNA / VISÓN | | | 0,26* |
| ARENA / GREDA | | | 0,27* |
| ÉBANO | | | 0,29* |
| PARADORES | | | |
| AVELLANA | Medida: 240x115x38 | | 0,31* |



PARADORES - AVELLANA

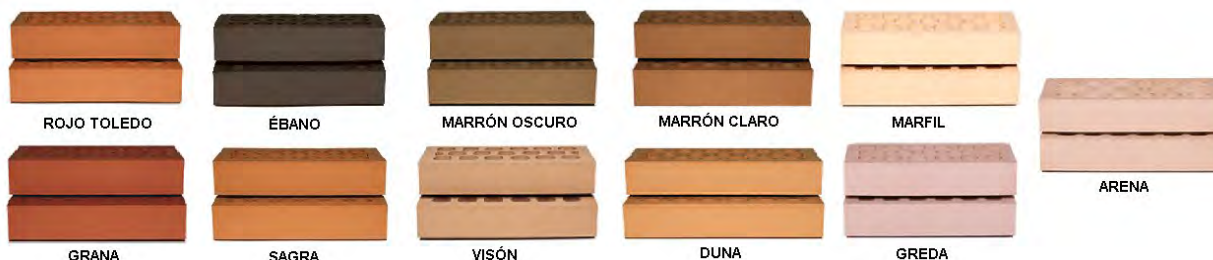

|  | | LADRILLOS LA MORA | |
|---|---------------|-------------------|--|
| GRES ROJO (456 uds/palet) | 23,6X11,3X4,8 | CONSULTAR | |
| GRES VULCANO | 23,6X11,3X4,8 | CONSULTAR | |
| GRES BACO | 23,6X11,3X4,8 | CONSULTAR | |
| CLINKER NEGRO | 23,6X11,3X4,8 | CONSULTAR | |
| CLINKER CENIZA | 23,6X11,3X4,8 | CONSULTAR | |
| CLINKER GRIS | 23,6X11,3X4,8 | CONSULTAR | |
| CLINKER DIANA | 23,6X11,3X4,8 | CONSULTAR | |
| CLINKER HERMES | 23,6X11,3X4,8 | CONSULTAR | |
| CLINKER BLANCO | 23,6X11,3X4,8 | CONSULTAR | |

* IVA NO INCLUIDO

oct-22

OFICINA: C/CARACAS, Nº10 (36203) VIGO – TFNOS. 986421617 / 986420560 FAX: 986483297
 ALMACEN VINCOS: RUA OUTEIRO DO FERRO – POLIG. A PASAXE – VINCOS (GONDOMAR) – TFNO: 986467001
 ALMACEN PONTEAREAS: LOMBA, 81 – AREAS (PONTEAREAS) – TFNO: 986640283
 Mail: info@cabadacomercial.com / tecnicos@cabadacomercial.com / ponteareas@cabadacomercial.com
 Web: www.cabadacomercial.com



TARIFA DE PRECIOS



PLAQUETAS

| MODELO | UD/M2 | MEDIDA | PESO UD | UD CAJA | M2 CAJA | CAJAS/ PALET | PVP CAJA * |
|---------------|-------|----------|---------|---------|---------|--------------|------------|
| MANUAL | | | | | | | |
| CUERO | 72 | 24X4X1.5 | 225 gr | 64 | 0.88 | 72 | 30,55 |

- **PLAZO DE ENTREGA MÍNIMO 2 SEMANAS**



PMRA40-1

* IVA NO INCLUIDO

oct-22

OFICINA: C/CARACAS, Nº10 (36203) VIGO – TFNOS. 986421617 / 986420560 FAX: 986483297
 ALMACEN VINCOS: RUA OUTEIRO DO FERRO – POLIG. A PASAXE – VINCOS (GONDOMAR) – TFNO: 986467001
 ALMACEN PONTEAREAS: LOMBA, 81 – AREAS (PONTEAREAS) – TFNO: 986640283
 Mail: info@cabadacomercial.com / tecnicos@cabadacomercial.com / ponteareas@cabadacomercial.com
 Web: www.cabadacomercial.com



TARIFA DE PRECIOS

| ARTICULOS | | | | PVP* (€/UD) |
|-----------------------|--------------|----------|-------|-------------|
| Tipos | Medidas | Ud/palet | Ud/m2 | |
| HUECO DOBLE | 24X11.5X8 | 384 | 33/45 | 0,176 |
| LADRILLO REFRACTARIO | 22X11X5 | 576 | | 0,981 |
| MEGATOSCO | 30X19X12 | 120 | 16.6 | 0,632 |
| TOSCO DE 10 (Rayado) | 24X11.5X10 | 264 | 36 | 0,254 |
| PERFORADO (<45%) | 24X11.5X7 | 384 | 50 | 0,384 |
| TABIQUERO DE 4.5 | 33X15X4.5 | 360 | 19 | 0,267 |
| TABIQUERO DE 7 | 33X15X7 | 252 | 19 | 0,266 |
| | 50X20X7 | 140 | 9,4 | 0,555 |
| TABIQUERO DE 8 | 33X15X8 | 216 | 19 | 0,289 |
| | 33x20x8 | 180 | 14 | 0,375 |
| TABIQUERO DE 11 | 33X15X11 | 162 | 19 | 0,388 |
| | 33X20X11 | 135 | 14 | 0,489 |
| TABIQUERO DE 4 | 40X20X4 | 240 | 11.62 | 0,367 |
| TABLERO METRO 25 | 100X25X4 | 96 | 4 | 1,329 |
| TABLERO METRO 30 | 100X30X4 | 72 | 3,3 | 1,609 |
| TABLERO OCHENTA 25 | 80X25X4 | 96 | 5 | 1,062 |
| ESCALÓN CERÁMICO | 16.5X28X32.3 | 90 | | 2,202 |
| SATEBRICK ACUSTICO 11 | 40X20X11.5 | 70 | 12.5 | 1,157 |
| SATEBRICK ACUSTICO 14 | 30X19X14.5 | 90 | 16.6 | 1,105 |
| MEGABRICK TABIQUE | 70.5X51.5X7 | 28 | 2.75 | Consultar |
| MEGABRICK TABIQUE | 70.5X30X11 | 27 | 4.73 | Consultar |



* IVA NO INCLUIDO

feb-24

OFICINA: C/CARACAS, N°10 (36203) VIGO – TFNOS. 986421617 / 986420560
 ALMACEN VINCOS: RUA OUTEIRO DO FERRO – POLIG. A PASAXE – VINCOS (GONDOMAR) – TFNO: 986467001
 ALMACEN PONTEAREAS: LOMBA, 81 – AREAS (PONTEAREAS) – TFNO: 986640283
 Mail: info@cabadacomercial.com / tecnicos@cabadacomercial.com / ponteareas@cabadacomercial.com
 Web: www.cabadacomercial.com



TARIFA DE PRECIOS



TERMOBRICK®

| ARTICULOS | | | | | PVP* (€/UD) |
|--------------------------|----|----------------------|------------|-------|-------------|
| Tipo | | Medidas axbxc | Ud/palet | Ud/m2 | |
| BASE | 14 | 30X19X14 | 105 | 16.6 | 0,788 |
| | 19 | 30X19X19 | 75 | 16.6 | 1,016 |
| | 24 | 30X19X24 | 60 | 16.6 | 1,281 |
| | 29 | 30X19X29 | 45 | 16.6 | 1,542 |
| MEDIOS (2 UD) | 14 | 15X19X14 | 90 | | 1,201 |
| | 19 | 15X19X19 | 75 | | 1,692 |
| | 24 | 15X19X24 | 60 | | 2,534 |
| | 29 | 15X19X29 | 45 | | 3,445 |
| REMATES | 14 | 30X10X14 30X14X14 | 180 105 | | 1,201 |
| | 19 | 30X10X19 30X14X19 | 150 105 | | 1,692 |
| | 24 | 30X10X24 30X14X24 | 120 84 | | 2,534 |
| | 29 | 30X10X29 30X14X29 | 90 63 | | 3,445 |
| TERMINACIÓN | 14 | 30X19X14 | 105 | | 1,201 |
| | 19 | 30X19X19 | 75 | | 1,692 |
| | 24 | 30X19X24 | 60 | | 2,534 |
| | 29 | 30X19X29 | 45 | | 3,445 |
| ZUNCHOS | 14 | 24X19X14 | 120 | | 1,201 |
| | 19 | 24X19X19 | 100 | | 1,692 |
| | 24 | 24X19X24 | 80 | | 2,534 |
| | 29 | 24X19X29 | 60 | | 3,445 |
| PIEZA AJUSTE | 14 | (5/10/5)X19X14 | 90 | | 1,201 |
| | 19 | (5/10/5)X19X19 | 75 | | 1,692 |
| | 24 | (5/10/5)X19X24 | 60 | | 2,534 |
| | 29 | (5/10/5)X19X29 | 45 | | 3,445 |
| ESQUINAS | 14 | 29X19X14 | 90 | | 1,201 |
| | 19 | 34X19X19 | 75 | | 1,692 |
| | 24 | 39X19X24 | 40 | | 2,534 |
| | 29 | 44X19X29 | 30 | | 3,445 |

| | | | | |
|----------------------------|-----|------------|--|--------|
| ARMADURA MURFOR | 80 | 80x3,05x4 | | 9,424 |
| | 100 | 100x3,05x4 | | 9,424 |
| | 150 | 150x3,05x4 | | 9,695 |
| | 200 | 200x3,05x5 | | 10,153 |

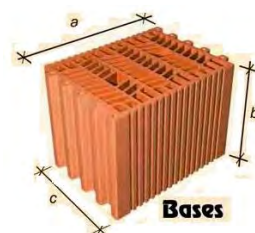

Bases

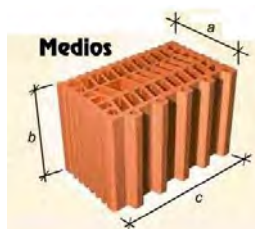

Medios



Terminaciones



Zunchos

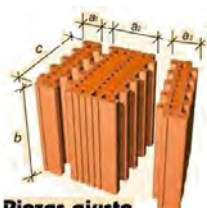

Piezas ajuste

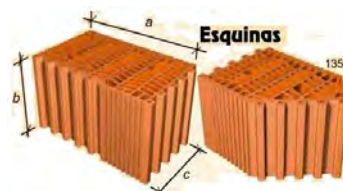

Esquinas

* IVA NO INCLUIDO

feb-24

OFICINA: C/CARACAS, N°10 (36203) VIGO – TFNOS. 986421617 / 986420560
 ALMACEN VINCIOS: RUA OUTEIRO DO FERRO – POLIG. A PASAXE – VINCIOS (GONDOMAR) – TENO: 986467001
 ALMACEN PONTEAREAS: LOMBA, 81 – AREAS (PONTEAREAS) – TENO: 986640283
 Mail: info@cabadacomercial.com / tecnicos@cabadacomercial.com / ponteareas@cabadacomercial.com
 Web: www.cabadacomercial.com



TARIFA DE PRECIOS

| PLACA FIBROCEMENTO SISTEMA GRAN-ONDA  | COLOR | MEDIDA (cm) | KG/UD | PVP* (€/UD) |
|--|--------------------|-------------|-----------|-------------|
| | | NATURAL | 300 X 110 | 46 |
| 250 X 110 | | | 38 | 26,90 |
| 200 X 110 | | | 31 | 22,01 |
| 152 X 110 | | | 23 | 17,12 |
| RÚSTICO ARCILLA | | 300 X 110 | 46 | 39,47 |
| | | 250 X 110 | 38 | 31,75 |
| | | 200 X 110 | 31 | 27,46 |
| | | 152 X 110 | 23 | 20,59 |
| PLACA PERFIL CURVA 190 (TEJA EURONIT-UM de 16 y 18 cm) | RUSTICO ARCILLA | 250 X 98.7 | 35 | 39,64 |
| | | 152 X 98.7 | 21 | 23,00 |
| PLACA PERFIL CURVA 230 (TEJA DE BOCA 18 – 22 cm) | TEJA | 250 X 96.4 | 33 | 36,76 |
| | | 152 X 96.4 | 20 | 22,64 |
| PLACA PERFIL TEJA MIXTA | RÚSTICO ARCILLA | 250 X 100 | 32 | 35,32 |
| | | 125 X 100 | 16 | 20,45 |
| PLACA ETERBOARD MD de 9mm | NATURAL | 250X122 | 40 | 88,30 |

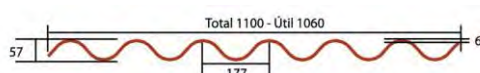

PLACA GRAN ONDA



PERFIL CURVA 190

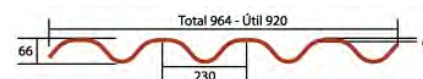

PERFIL CURVA 230

PERFIL MIXTA

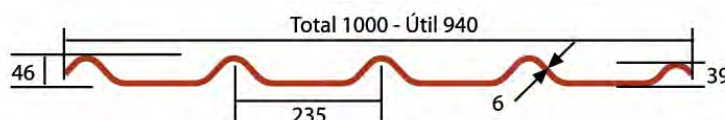
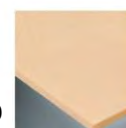
PLACA ETERBOARD
MD

| COMPLEMENTOS DE CUBIERTA | | PVP* (€/UD) |
|----------------------------------|-----------------|-------------|
| CABALLETE ANGULAR 120X30 136° | NATURAL | 24,02 |
| | RÚSTICO ARCILLA | 24,88 |
| CABALLETE ARTICULADO COMPLETO | NATURAL | 27,71 |
| | RÚSTICO ARCILLA | 34,32 |



* IVA NO INCLUIDO

feb-24

OFICINA: C/CARACAS, Nº10 (36203) VIGO – TFNOS. 986421617 / 986420560





ALMACEN VINCICIOS: RUA OUTEIRO DO FERRO – POLIG. A PASAXE – VINCICIOS (GONDOMAR) – TFNO: 986467001

ALMACEN PONTEAREAS: LOMBA, 81 – AREAS (PONTEAREAS) – TFNO: 986640283

Mail: info@cabadacomercial.com / tecnicos@cabadacomercial.com / ponteareas@cabadacomercial.comWeb: www.cabadacomercial.com



TARIFA DE PRECIOS

| ONDULINE BAJO TEJA – color rojo – | | | | | |
|-----------------------------------|---|-----------|-----------|------------------|--------------|
| Artículo | Aplicación | Medida | | | PVP * |
| | | Largo (m) | Ancho (m) | Altura Onda (mm) | €/UD |
| BT 50 | Teja con encaje y pizarra  | 2.00 | 1.00 | 24 | 16,40 |
| BT 235 | Teja curva entre 18.5-22 cm  | 2.00 | 1.05 | 38 | 16,96 |
| BT 200 | Teja curva entre 14-18 cm  | 2.00 | 1.05 | 24 | 16,04 |
| BT 190 | Teja curva + de 22 cm  | 2.00 | 0.95 | 36 | 16,17 |

Nota: Pendientes recomendada entre 10 y 70 % (para pendientes superiores al 50% con las placas BT235 y BT190, se recomienda colocar un listón por debajo de las ondas en las que vaya la fijación).

Colocación de placa Bajo Teja.

- Se colocarán de alero a cumbrera y en sentido contrario a los vientos dominantes.
- En caso de incorporar un elemento aislante, se colocará encima del forjado y debajo de las placas Bajo Teja.
- Se fijarán siempre mecánicamente y por la parte alta de la onda. La fijación debe atravesar las placas Onduline Bajo Teja y el aislamiento (cuando exista) llegando al forjado. El tipo y longitud de la fijación vienen determinados por el tipo de forjado y el espesor del aislamiento. Ver tornillería y accesorios.
- La fijación de las placas BT-150PLUS y BT-200 se realizará en las ondas centrales de forma que no se obstaculice el asentamiento de la teja canal.



- En los solapes, la fijación se realizará a 7cm del borde de la placa.
- No se recomienda la instalación a una temperatura ambiental inferior a 1°C o superior a 40°C.
- En zonas de la cubierta en las que el instalador deba estar más tiempo sobre las placas o por las que deba transitar más, se deberá colocar un tablón para repartir mejor el peso de este entre las ondas de las placas.

Solapes

| Pendientes (%) | Nº de Fijaciones por placa | Repercusión x m ² | Distribución |
|----------------|----------------------------|------------------------------|--|
| Menor de 40 | 9 | 3 | 3 en el solape inferior, 3 en la parte central y 3 en el solape superior |
| Mayor de 40 | 12 | 3,5 | 4 en el solape inferior, 4 en la parte central y 4 en el solape superior |

| Pendientes (%) | Solape mínimo Longitudinal (cm) |
|----------------|---------------------------------|
| Menos de 20 | 30 |
| Más de 20 | 15 |

| Placa Bajo Teja | Solape mínimo Lateral (nº de ondas) |
|-----------------|-------------------------------------|
| BT - 235 | 1 |
| BT - 150PLUS | 2 |
| BT - 200 | 1 |
| BT - 190 | 1 |

* IVA NO INCLUIDO

oct-22

OFICINA: C/CARACAS, Nº10 (36203) VIGO – TFNOS. 986421617 / 986420560 FAX: 986483297
 ALMACEN VINCIOS: RUA OUTEIRO DO FERRO – POLIG. A PASAXE – VINCIOS (GONDOMAR) – TFNO: 986467001
 ALMACEN PONTEAREAS: LOMBA, 81 – AREAS (PONTEAREAS) – TFNO: 986640283



Mail: info@cabadacomercial.com / tecnicos@cabadacomercial.com / ponteareas@cabadacomercial.com

Web: www.cabadacomercial.com



TARIFA DE PRECIOS



| ONDUCOBER | | | | | |
|------------------|--|---|----------------|------------------|-------|
| Artículo | Aplicación | Medida | | | PVP * |
| | | Largo (m) | Ancho (m) | Altura Onda (mm) | €/UD |
| NEGRO | CUBIERTA, SOBRECUBIERTA Y PARAMENTO  | 2.00 | 0.95 | 38 | 14,90 |
| ROJO | | 2.00 | 0.95 | 38 | 15,85 |
| VERDE | | 2.00 | 0.95 | 38 | 17,03 |
| GRIS | | 2.00 | 0.95 | 36 | 18,48 |
| ACCESORIOS | | | | | |
| Artículo | Color | Aplicación | Dimensiones | PVP * (€/UD) | |
| CUMBRERA | Negra | Cubierta y sobrecubierta  | 1000x500 mm | 8,23 | |
| | Roja | | | 8,97 | |
| | Verde | | | 12,53 | |
| REMATE ONDUCOBER | Rojo, Negro, Verde, Gris | Paramentos  A=10CM B= 7 CM | 2000x100x70 mm | 14,82 | |

* Hasta fin existencias

| ONDUVILLA – Teja Asfáltica – | | | |
|------------------------------|--------------|---|--------------|
| Artículo | Color | Características | PVP * |
| SOMBREADO | Rojo y negro | Dimensiones: 40 cm x 106 cm (largo x ancho) Espesor 3 mm Altura Onda: 40 mm // Nº Ondas: 6 Nº Placas por m2: 3.225 Nº Placas por pqte: 7 Superficie útil paquete: 2.17 m2 | 5,38 €/UD |
| SOMBREADO | Verde | | 5,71 €/UD |
| SOMBREADO | Marrón | | 5,03 €/UD |
| ACCESORIOS | | | |
| TORNILLO UNIVERSAL DE 6.5 | | 6.5 cm (6 cm útiles) // CAJA 100 UD | 11,58 €/Caja |
| CUMBRERA | SOMBREADO | Largo: 90 cm Ancho: 50 cm  | 10,70 €/UD |

* IVA NO INCLUIDO

feb-23



TARIFA DE PRECIOS

| ACCESORIOS | | | | |
|---------------------------|--|----------------------------------|---------|--------------|
| Artículo | Aplicación | Dimensiones | Ud/pqte | PVP * |
| FLASHING BAND | Impermeabilización o sellado de remates de chimenea, alero, etc. Color: ROJO | 2.50MX30CM | 4 | 17,90 €/UD |
| PEINE VENTILACIÓN | Remate de alero anti-pájaros Color negro  | 100x8 cm | 1 | 4,47 €/UD |
| TORNILLO UNIVERSAL | soporte de madera / metal | Longitud:6,5 cm (6 cm útiles) | 100 | 11,58 €/CAJA |
| CLAVO ESPIRAL | Fijación de BT50,BT150,BT190,BT200 Y BT235 a soporte de madera  | Longitud: 8 cm | 200 | 16,24 €/CAJA |
| | | Longitud: 11.5 cm | 200 | 0,10 €/UD |
| CLAVO CABEZA PVC | Fijación de BT150,BT190,BT200 Y BT235, y onducober a soporte de madera  | Longitud: 6 cm | 400 | 0,08 €/UD |
| | | Longitud: 7 cm | 400 | 0,08 €/UD |
| CLAVO TACO | Fijación de BT50, BT150,BT190,BT200 Y BT235, y onducober a soporte de HORMIGÓN  | Longitud: 9 cm | 200 | 23,05 €/CAJA |
| | | Longitud: 13 cm | 200 | 34,41 €/CAJA |
| ARANDELA | Clavo espiral y clavo taco  | 2 x 2 x 0.3 cm | 200 | 0,05 €/UD |

* IVA NO INCLUIDO

feb-23

OFICINA: C/CARACAS, N°10 (36203) VIGO – TFNOS. 986421617 / 986420560
 ALMACEN VINCOS: RUA OUTEIRO DO FERRO – POLIG. A PASAXE – VINCOS (GONDOMAR) – TFNO: 986467001
 ALMACEN PONTEAREAS: LOMBA, 81 – AREAS (PONTEAREAS) – TFNO: 986640283
 Mail: info@cabadacomercial.com / tecnicos@cabadacomercial.com / ponteareas@cabadacomercial.com
 Web: www.cabadacomercial.com



TARIFA DE PRECIOS

ONDUTHERM

| TARIMA NATURAL 16mm | YESO 13mm | TABLERO OSB 10mm |
|------------------------|--------------|---------------------|
| H19+A30+TN16 | H16+A30+Y13 | H19+A30+OSB10 |
| H19+A40+TN16 | H16+A40+Y13 | H19+A40+OSB10 |
| H19+A50+TN16 | H16+A50+Y13 | H19+A50+OSB10 |
| H19+A60+TN16 | H16+A60+Y13 | H19+A60+OSB10 |
| H19+A80+TN16 | H16+A80+Y13 | H19+A80+OSB10 |
| H19+A100+TN16 | H16+A100+Y13 | H19+A100+OSB10 |



| Barnizado Nogal 10mm | Natural 10mm | Barnizado 10 mm |
|-------------------------|-----------------|--------------------|
| H16+A30+FABN10 | H16+A30+FAN10 | H19+A30+FAB10 |
| H16+A40+FABN10 | H16+A40+FAN10 | H19+A40+FAB10 |
| H16+A50+FABN10 | H16+A50+FAN10 | H19+A50+FAB10 |
| H16+A60+FABN10 | H16+A60+FAN10 | H19+A60+FAB10 |
| H16+A80+FABN10 | H16+A80+FAN10 | H19+A80+FAB10 |
| H16+A100+FABN10 | H16+A100+FAN10 | H19+A100+FAB10 |

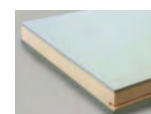

| TABLERO CEMENTO MADERA 10mm | TABLERO AGLOMERADO HIDRÓFUGO 10mm |
|-----------------------------------|--|
| H16+A30+CM10 | H19+A30+H10 |
| H16+A40+CM10 | H19+A40+H10 |
| H16+A50+CM10 | H19+A50+H10 |
| H16+A60+CM10 | H19+A60+H10 |
| H16+A80+CM10 | H19+A80+H10 |
| H16+A100+CM10 | H19+A100+H10 |



| Friso abeto natural 13mm | Tablero aglomerado hidrófugo 16mm |
|-----------------------------|---|
| A30+FAN13 | A30+H16 |
| A40+FAN13 | A40+H16 |
| A50+FAN13 | A50+H16 |
| A60+FAN13 | A60+H16 |
| A80+FAN13 | A80+H16 |
| A100+FAN13 | A100+H16 |

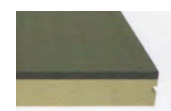

PRECIOS A CONSULTAR.

Producto bajo pedido. Consultar plazos de entrega.

oct-22



TARIFA DE PRECIOS

Onduclair: Productos Plásticos

| ROLLO POLIÉSTER | | PVP* | | | | | | | | | | | | | | | | | | | | | | | | | |
|---|----------------------|-----------|---------|--------|----|------|---------------------------|----------------------|--|------|------|--|-------|-----------|---------|--------|----|--------|---------------------------|----------------------|--|------|------|--|------|------|--------|
| | | €/M2 | €/UD | | | | | | | | | | | | | | | | | | | | | | | | |
|  <p>ROLLO PLR LISO</p> <table border="1"> <tr> <td>Ancho</td> <td>Largo (m)</td> <td>Espesor</td> </tr> <tr> <td>1,25 m</td> <td>30</td> <td>1 mm</td> </tr> <tr> <td>Peso (kg/m²)</td> <td colspan="2">Transmisión Luminosa</td> </tr> <tr> <td>1,33</td> <td colspan="2">83 %</td> </tr> </table> <p>ROLLO PLR ONDULADO</p> <table border="1"> <tr> <td>Ancho</td> <td>Largo (m)</td> <td>Espesor</td> </tr> <tr> <td>1,25 m</td> <td>30</td> <td>0,7 mm</td> </tr> <tr> <td>Peso (kg/m²)</td> <td colspan="2">Transmisión Luminosa</td> </tr> <tr> <td>1,04</td> <td colspan="2">83 %</td> </tr> </table> | Ancho | Largo (m) | Espesor | 1,25 m | 30 | 1 mm | Peso (kg/m ²) | Transmisión Luminosa | | 1,33 | 83 % | | Ancho | Largo (m) | Espesor | 1,25 m | 30 | 0,7 mm | Peso (kg/m ²) | Transmisión Luminosa | | 1,04 | 83 % | | LISO | 9,26 | 347,17 |
| | Ancho | Largo (m) | Espesor | | | | | | | | | | | | | | | | | | | | | | | | |
| 1,25 m | 30 | 1 mm | | | | | | | | | | | | | | | | | | | | | | | | | |
| Peso (kg/m ²) | Transmisión Luminosa | | | | | | | | | | | | | | | | | | | | | | | | | | |
| 1,33 | 83 % | | | | | | | | | | | | | | | | | | | | | | | | | | |
| Ancho | Largo (m) | Espesor | | | | | | | | | | | | | | | | | | | | | | | | | |
| 1,25 m | 30 | 0,7 mm | | | | | | | | | | | | | | | | | | | | | | | | | |
| Peso (kg/m ²) | Transmisión Luminosa | | | | | | | | | | | | | | | | | | | | | | | | | | |
| 1,04 | 83 % | | | | | | | | | | | | | | | | | | | | | | | | | | |
| | ONDULADO | 6,79 | 254,50 | | | | | | | | | | | | | | | | | | | | | | | | |

| PLACA POLIÉSTER | | Largo m | PVP* | | | | | | | | | | | | | | | | | | | | | | | | | |
|--|---------------------------|----------------------|---------|--------|-------------------|------|---------------------------|----------------------|--|------|------|--|-------|-----------|---------|-------|-------------------|------|---------------------------|----------------------|--|------|------|--|-----------|------|------|-------|
| | | | €/M2 | €/UD | | | | | | | | | | | | | | | | | | | | | | | | |
|  <p>MINI ONDA PLR</p> <table border="1"> <tr> <td>Ancho</td> <td>Largo (m)</td> <td>Espesor</td> </tr> <tr> <td>1,12 m</td> <td>1,5 - 2 - 2,5 - 3</td> <td>1 mm</td> </tr> <tr> <td>Peso (kg/m²)</td> <td colspan="2">Transmisión Luminosa</td> </tr> <tr> <td>1,58</td> <td colspan="2">85 %</td> </tr> </table> <p>GRAN ONDA PLR</p> <table border="1"> <tr> <td>Ancho</td> <td>Largo (m)</td> <td>Espesor</td> </tr> <tr> <td>1,1 m</td> <td>1,5 - 2 - 2,5 - 3</td> <td>1 mm</td> </tr> <tr> <td>Peso (kg/m²)</td> <td colspan="2">Transmisión Luminosa</td> </tr> <tr> <td>1,68</td> <td colspan="2">85 %</td> </tr> </table> | Ancho | Largo (m) | Espesor | 1,12 m | 1,5 - 2 - 2,5 - 3 | 1 mm | Peso (kg/m ²) | Transmisión Luminosa | | 1,58 | 85 % | | Ancho | Largo (m) | Espesor | 1,1 m | 1,5 - 2 - 2,5 - 3 | 1 mm | Peso (kg/m ²) | Transmisión Luminosa | | 1,68 | 85 % | | MINI ONDA | 1,52 | 9,59 | 16,33 |
| | Ancho | Largo (m) | Espesor | | | | | | | | | | | | | | | | | | | | | | | | | |
| | 1,12 m | 1,5 - 2 - 2,5 - 3 | 1 mm | | | | | | | | | | | | | | | | | | | | | | | | | |
| | Peso (kg/m ²) | Transmisión Luminosa | | | | | | | | | | | | | | | | | | | | | | | | | | |
| | 1,58 | 85 % | | | | | | | | | | | | | | | | | | | | | | | | | | |
| | Ancho | Largo (m) | Espesor | | | | | | | | | | | | | | | | | | | | | | | | | |
| | 1,1 m | 1,5 - 2 - 2,5 - 3 | 1 mm | | | | | | | | | | | | | | | | | | | | | | | | | |
| | Peso (kg/m ²) | Transmisión Luminosa | | | | | | | | | | | | | | | | | | | | | | | | | | |
| 1,68 | 85 % | | | | | | | | | | | | | | | | | | | | | | | | | | | |
| 2,00 | 21,49 | | | | | | | | | | | | | | | | | | | | | | | | | | | |
| 2,50 | 26,86 | | | | | | | | | | | | | | | | | | | | | | | | | | | |
| 3,00 | 32,23 | | | | | | | | | | | | | | | | | | | | | | | | | | | |
| GRAN ONDA | 1,52 | 9,59 | 16,04 | | | | | | | | | | | | | | | | | | | | | | | | | |
| | 2,00 | | 21,10 | | | | | | | | | | | | | | | | | | | | | | | | | |
| | 2,50 | | 26,38 | | | | | | | | | | | | | | | | | | | | | | | | | |
| | 3,00 | | 31,66 | | | | | | | | | | | | | | | | | | | | | | | | | |

| PLACA POLICARBONATO | | Largo m | PVP* | | | | | | | | | | | | | | | | | | | | | | | | | |
|--|---------------------------|----------------------|---------|--------|-------------------|--------|---------------------------|----------------------|--|------|------|--|-------|-----------|---------|-------|-------------------|------|---------------------------|----------------------|--|------|------|--|-----------|------|-------|-------|
| | | | €/M2 | €/UD | | | | | | | | | | | | | | | | | | | | | | | | |
|  <p>MINI ONDA PC</p> <table border="1"> <tr> <td>Ancho</td> <td>Largo (m)</td> <td>Espesor</td> </tr> <tr> <td>1,12 m</td> <td>1,5 - 2 - 2,5 - 3</td> <td>0,8 mm</td> </tr> <tr> <td>Peso (kg/m²)</td> <td colspan="2">Transmisión Luminosa</td> </tr> <tr> <td>1,06</td> <td colspan="2">90 %</td> </tr> </table> <p>GRAN ONDA PC</p> <table border="1"> <tr> <td>Ancho</td> <td>Largo (m)</td> <td>Espesor</td> </tr> <tr> <td>1,1 m</td> <td>1,5 - 2 - 2,5 - 3</td> <td>1 mm</td> </tr> <tr> <td>Peso (kg/m²)</td> <td colspan="2">Transmisión Luminosa</td> </tr> <tr> <td>1,44</td> <td colspan="2">90 %</td> </tr> </table> | Ancho | Largo (m) | Espesor | 1,12 m | 1,5 - 2 - 2,5 - 3 | 0,8 mm | Peso (kg/m ²) | Transmisión Luminosa | | 1,06 | 90 % | | Ancho | Largo (m) | Espesor | 1,1 m | 1,5 - 2 - 2,5 - 3 | 1 mm | Peso (kg/m ²) | Transmisión Luminosa | | 1,44 | 90 % | | MINI ONDA | 1,52 | 14,80 | 25,20 |
| | Ancho | Largo (m) | Espesor | | | | | | | | | | | | | | | | | | | | | | | | | |
| | 1,12 m | 1,5 - 2 - 2,5 - 3 | 0,8 mm | | | | | | | | | | | | | | | | | | | | | | | | | |
| | Peso (kg/m ²) | Transmisión Luminosa | | | | | | | | | | | | | | | | | | | | | | | | | | |
| | 1,06 | 90 % | | | | | | | | | | | | | | | | | | | | | | | | | | |
| | Ancho | Largo (m) | Espesor | | | | | | | | | | | | | | | | | | | | | | | | | |
| | 1,1 m | 1,5 - 2 - 2,5 - 3 | 1 mm | | | | | | | | | | | | | | | | | | | | | | | | | |
| | Peso (kg/m ²) | Transmisión Luminosa | | | | | | | | | | | | | | | | | | | | | | | | | | |
| 1,44 | 90 % | | | | | | | | | | | | | | | | | | | | | | | | | | | |
| 2,00 | 33,15 | | | | | | | | | | | | | | | | | | | | | | | | | | | |
| 2,50 | 41,44 | | | | | | | | | | | | | | | | | | | | | | | | | | | |
| 3,00 | 49,73 | | | | | | | | | | | | | | | | | | | | | | | | | | | |
| GRAN ONDA | 1,52 | 14,80 | 24,75 | | | | | | | | | | | | | | | | | | | | | | | | | |
| | 2,00 | | 32,56 | | | | | | | | | | | | | | | | | | | | | | | | | |
| | 2,50 | | 40,70 | | | | | | | | | | | | | | | | | | | | | | | | | |
| | 3,00 | | 48,84 | | | | | | | | | | | | | | | | | | | | | | | | | |

* IVA NO INCLUIDO

oct-22

OFICINA: C/CARACAS, Nº10 (36203) VIGO – TFNOS. 986421617 / 986420560 FAX: 986483297
 ALMACEN VINCIOS: RUA OUTEIRO DO FERRO – POLIG. A PASAXE – VINCIOS (GONDOMAR) – TFNO: 986467001
 ALMACEN PONTEAREAS: LOMBA, 81 – AREAS (PONTEAREAS) – TFNO: 986640283
 Mail: info@cabadacomercial.com / tecnicos@cabadacomercial.com / ponteareas@cabadacomercial.com
 Web: www.cabadacomercial.com



TARIFA DE PRECIOS

Onduclair: Productos Plásticos

| PLACA PC CELULAR | ESPESOR mm | Nº PAREDES | LARGO m | PVP* | |
|------------------|---------------|---------------|---------|-------|-------|
| | | | | €/M2 | €/UD |
| | 4 | 2 | 2,00 | 9,73 | 19,07 |
| | 6 | 2 | 2,00 | 14,94 | 29,28 |
| | 10 | 2 | 2,00 | 18,60 | 36,46 |
| | | | 3,00 | | 54,69 |
| | 16 | 5 | 2,00 | 30,20 | 59,20 |
| | | | 3,00 | | 88,80 |
| | | Diamante | 2,00 | 23,25 | 45,57 |
| | | | 3,00 | | 68,36 |

| PRODUCTO | PERFIL | ESPESOR (mm) | Nº DE PAREDES | PESO (kg/m ²) | ANCHO (m) | LARGO (m) |
|---------------|--------|--------------|---------------|---------------------------|-----------|-----------|
| PC CELULAR 4 | | 4 | 2 | 0,80 | 0,98 | 2 |
| PC CELULAR 6 | | 6 | 2 | 1,30 | 0,98 | 2 |
| PC CELULAR 10 | | 10 | 2 | 1,50 | 0,98 | 2-3 |
| PC CELULAR 16 | | 16 | 5 | 1,90 | 0,98 | 2-3 |
| PC CELULAR 16 | | 16 | Diamante | 2,50 | 0,98 | 2-3 |

| Accesorios Policarbonato | ESPESOR mm | LARGO m | PVP* €/UD |
|--------------------------|---------------|---------|--------------|
| PERFIL H | 4,00 | 2,00 | 10,85 |
| | 6,00 | 2,00 | 10,85 |
| | 10,00 | 2,00 | 12,08 |
| | | 3,00 | 18,13 |
| | 16,00 | 2,00 | 16,44 |
| | | 3,00 | 24,66 |
| PERFIL U | 4,00 | 2,10 | 3,28 |
| | 6,00 | 2,10 | 3,28 |
| | 10,00 | 2,10 | 4,40 |
| | 16,00 | 2,10 | 6,90 |

| ACCESORIOS | Perfil | LARGO (L x A) |
|----------------------|--------|---|
| PERFIL H PERFIL U | | 2 m (PC 4-6mm) / 2-3 (PC 10-16 mm) 2,1 m |

* IVA NO INCLUIDO

oct-22

OFICINA: C/CARACAS, Nº10 (36203) VIGO – TFNOS. 986421617 / 986420560 FAX: 986483297
 ALMACEN VINCIOS: RUA OUTEIRO DO FERRO – POLIG. A PASAXE – VINCIOS (GONDOMAR) – TFNO: 986467001
 ALMACEN PONTEAREAS: LOMBA, 81 – AREAS (PONTEAREAS) – TFNO: 986640283
 Mail: info@cabadacomercial.com / tecnicos@cabadacomercial.com / ponteareas@cabadacomercial.com
 Web: www.cabadacomercial.com



TARIFA DE PRECIOS

| Artículo | Descripción | A | B | C | Espesor | PVP* (€/UD) |
|--|--|----|----|----|---------|-------------|
| (004010) OMEGA DE 15X15X29X0,6 DE 5 ML | Perfil acero galvanizado Construcción de estructura para teja. | 15 | 15 | 29 | 0,6 | 7,20 |
| (004025) OMEGA DE 17X30X20X0,6 DE 5 ML | | 17 | 30 | 20 | 0,6 | 9,00 |

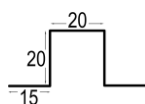
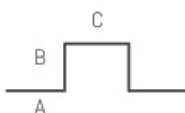
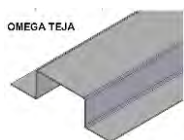

| ARTICULOS | | PVP* (€/UD) |
|---|---|-------------|
| (LM) LISTON METÁLICO 15x20x20x0.6mm DE 2m | Perfil acero galvanizado lacado blanco . Apoyo para teja mixta, plana o de hormigón. | 2,95 |

| ARTICULO | | PVP* (€/UD) | |
|---|---|---|------|
| (GTI) GANCHO TEJA INOX | 72 x12 x 20 x2.4 | 0,05 | |
| ARTICULOS | | PVP* (€/UD) | |
| VARILLA RECTA M7 | Ø6 350MM | Fabricada en acero Anclaje para chapas metálicas y de fibrocemento | 0,32 |
| | Ø6 400MM | | 0,34 |
| GANCHO FIBROCEMENTO DE 6 | 230X115X20 | Fabricado en alambre de acero Sujeción de cubiertas metálicas o de fibrocemento a viguetas metálicas o de hormigón | 0,26 |
| | 260X115X20 | | 0,27 |
| ARTICULOS | | PVP* (€/UD) | |
| TORNILLO ROSCA SALOMÓNICA Ø 6 longitud:110 mm | Fabricada en alambre de acero Sujeción de cubiertas metálicas y de fibrocemento a madera | 0,18 | |



| ARTICULOS | | PVP* (€/UD) |
|-----------------------------------|--|-------------|
| CHAPA TRASLUZ GRAN-ONDA Equipada | Fabricada en chapa galvanizada Ø 6 MM | 0,09 |
| CHAPA MINI-ONDA Equipada | | 0,11 |
| APOYAONDAS GRAN-ONDA altura 50mm | Fabricada en polipropileno Apoyo de chapas traslúcidas gran-onda | 0,16 |
| APOYAONDAS MINI-ONDA altura 18 mm | Fabricada en polipropileno Apoyo de chapas mini-onda | 0,11 |



Chapa Trasluz



Chapa Minionda



APOYAONDA MINI-ONDA

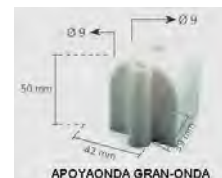

APOYAONDA GRAN-ONDA



| ARTICULO | PVP* (€/UD) |
|---------------------------------|-------------|
| CAPERUZA PLÁSTICA PARA TORNILLO | 0,08 |

* IVA NO INCLUIDO

ene-24



TARIFA DE PRECIOS



| CÓDIGO | ARTÍCULO | PVP (€/M) | PVP (€/UD) |
|-----------|---|---------------------|------------|
| 020110160 | Lámina transpirable impermeable USB CLASSIC 185 gr/m2 1.50mx50m-75m2 (CUBIERTAS) *Hasta final de stock | 1,73 M ² | 129.62 |
| 02010191 | Membrana impermeable traspirable DO135 143gr/m2 1.50mx50m-75m2 (CUBIERTAS) *Hasta final de stock | 0,99 M ² | 74,00 |
| 02010090 | Membrana impermeable transpirable USB WALL 120 120 gr/m2 1.50mx50m-75m2 (FACHADAS) *Hasta final de stock | 1,25 M ² | 93,50 |
| 02040160 | Cinta adhesiva USB TAPE 1 PE 60mmx25m – Cinta adhesiva flexible de polietileno. Adhesión inicial: MUY ALTA | 0,73 ML | 18.25 |
| 02040162 | Cinta adhesiva USB TAPE RAPID 60mmx50m – Cinta acrílica de una cara, ausencia de liner. | 0,59 ML | 29.50 |
| 020401616 | Cinta adhesiva TAPE GREEN 60mmx25m – Cinta adhesiva flexible de polietileno. Adhesión inicial: ALTA. | 0,43 ML | 10.75 |
| 02040250 | Cinta adhesiva de doble cara TAPE 2 AC 50mmx50m | 0,43 ML | 21.50 |
| 02064007 | Pantalla barrera total vapor DS 1500 SYN 130g/m2 50mx1.5m – ANTI RADÓN | 3,70 M ² | 277.40 |



| CÓDIGO | ARTÍCULO | PVP |
|--------------|--|--------|
| ABV90 | Barrera de vapor AISREC DE 1.50mx50m (75m2) - 90 gr (2 capas) | 72,00 |
| AIT130 | AISREC – Lámina transpirable impermeable 130 gr - 75m2 | 64,40 |
| AIBT29815X20 | AISREC – Impermeable de baños 1,5 x 20 m | 154,50 |
| KIDA1 | Kit impermeabilización y desagüe AISREC MOD 1 | 22,65 |
| CA1C5025 | CINTA ADHESIVA 1 CARA 50mmx25m Para unión y reparaciones de lám. Imperm -transp. | 11,90 |
| 05RUL001 | RODILLO DE PLÁSTICO RÍGIDO | 1,92 |



* IVA NO INCLUIDO

ene-24



TARIFA DE PRECIOS

| ARTICULOS | | | | PVP* (€/UD) |
|-----------|--|-------|--|-------------|
| T881 | TORNILLO PREMONTADO (con taco) Ø 4.8mm | 8x80 | Colocación rastrel * Los de 120 y 140 se recomiendan para colocación de chapa fibrocemento en placas de hormigón. | 0,11 |
| TB810 | | 8x100 | | 0,13 |
| T8120 | | 8x120 | | 0,16 |
| TB814 | | 8x140 | | 0,18 |



| ARTICULO | | | PVP* (€/UD) |
|------------|--|---|-------------|
| CC25RT | CLIP CUMBRERA 25 R MIXTA | Fabricado en aluminio prelacado rojo teja Apto para teja curva de 15 a 25 mm espesor | 0,31 |
| SC50 | SOPORTE CABALLETE RASTREL 50 MM | Fabricado en chapa acero galvanizada | 1,18 |
| LA500X2R | LIMAHOYA ALU 500MMX2M ROJA | Impermeab. de canales longitudinales | 22,00 |
| 1651AR | PEINE ANTIPAJAROS 100X2,5+5,5 | Cierrateja con listelo perforado para techos ventilados | 1,30 |
| TER131652P | PEINE UNIVERSAL PLASTICO ROJO | Elemento adaptable al perfil de tejas | 1,25 |
| 1651LR | RASTREL PERFORADO ROJO 100X2.5 | Para cubiertas ventiladas | 1,05 |
| RVA400 | ROLL-VENT ALU 400mm x 5m | Remate para cumbreras y limatesas ventiladas | 21,31 |



Peine Universal plástico rojo



LIMAHOYA ALU - ROJA -



CLIP CUMBRERA 25 ROJO TEJA



SOPORTE CABALLETE PARA RASTREL



ROLL-VENT ALU



aplicación con pistola



aplicación con cánula

ACCESORIOS PARA TEJA

| ARTICULO | PVP* (€/UD) |
|------------------------------|-------------|
| ESPUMA PISTOLA DE 750 ML | 7,59 |
| ESPUMA CANULA 750 ML | 8,12 |
| LIMPIADOR ESPUMA BOTE 500 ML | 9,20 |
| PISTOLA PARA ESPUMA | 54,34 |
| CONJUNTO PLETINA + TORNILLO | 3,22 |
| TORNILLO PLETINA 3.5X35 | 0,03 |
| PERFIL CUMBRERA 3000X30X1.3 | 10,75 |
| UNION PERFIL | 0,31 |
| GRAPA SUJECCION CUMBRERA | 0,56 |
| TORNILLO 48X30 CUMBRERA | 0,07 |

* IVA NO INCLUIDO

jul-23

OFICINA: C/CARACAS, Nº10 (36203) VIGO – TFNOS. 986421617 / 986420560

ALMACEN VINCOS: RUA OUTEIRO DO FERRO – POLIG. A PASAXE – VINCOS (GONDOMAR) – TFNO: 986467001

ALMACEN PONTEAREAS: LOMBA, 81 – AREAS (PONTEAREAS) – TFNO: 986640283

Mail: info@cabadacomercial.com / tecnicos@cabadacomercial.com / ponteareas@cabadacomercial.comWeb: www.cabadacomercial.com



TARIFA DE PRECIOS

| ARTÍCULO | PVP * | |
|--|------------|------------|
| PANEL SIMPLE DE 3 o 5 GRECAS – MODELO C1 – PERFIL 40 MM (cortado a medida en múltiplos de 0.50) Espesor de chapa 0.5mm | 17,90 €/M2 | |
| PANEL CON AISLAMIENTO DE 3 o 5 GRECAS – MODELO C1 (aislante de poliuretano de 30 mm y acabado en chapa prelacada blanca) | 3 GRECAS | 28,00 €/M2 |
| | 5 GRECAS | 24,00 €/M2 |
| PANEL TEJA CON AISLAMIENTO DE 40 MM y acabado en chapa prelacada roja/blanca (Cortada a medida en múltiplos de 0.35) | 41,40 €/M2 | |
| REMATE FRONTAL PANEL TEJA 1 ML | 12,10 €/UD | |
| CUMBRERA DOBLE EN DOS MITADES DE 1 ML | 54,95 €/UD | |
| REMATE TRASERO TROQUELADO 1 ML | 20,00 €/UD | |
| REMATE LATERAL PANEL TEJA DE 3 ML DE 40MM ESPESOR | 24,40 €/UD | |

Precios orientativos debido a las variaciones en el mercado

CHAPA PERFILADA MODELO SERIE C1

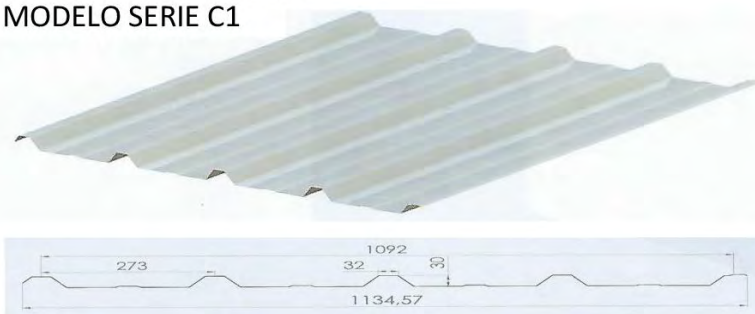

PANEL TIPO TEJA MODELO SERIE C1

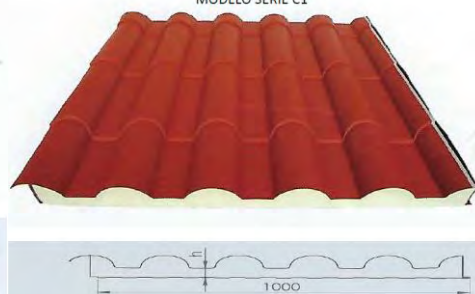

PANEL DE CUBIERTA MODELO SERIE C1-5-1000

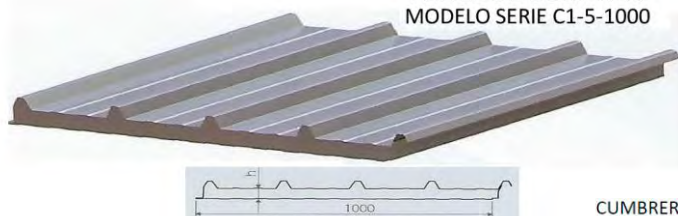

REMATE FRONTAL



CUMBRERA DOBLE EN 2 MITADES



REMATE LATERAL D-250



REMATES TRASEROS TROQUELADOS D-416



* IVA NO INCLUIDO

dic-23

OFICINA: C/CARACAS, Nº10 (36203) VIGO – TFNOS. 986421617 / 986420560 FAX: 986483297
 ALMACEN VINCOS: RUA OUTEIRO DO FERRO – POLIG. A PASAXE – VINCOS (GONDOMAR) – TFNO: 986467001
 ALMACEN PONTEAREAS: LOMBA, 81 – AREAS (PONTEAREAS) – TFNO: 986640283
 Mail: info@cabadacomercial.com / tecnicos@cabadacomercial.com / ponteareas@cabadacomercial.com
 Web: www.cabadacomercial.com



TARIFA DE PRECIOS

| SANITARIO | | | | | | |
|-----------------|---------|--------|-----------|----------|------------|------------|
| ARTICULO | CM | Uds/m2 | Uds/palet | M2/palet | PVP (€/m2) | PVP (€/ud) |
| COFRATTO | | | | | | |
| H 5 | 50 X 50 | 4 | 400 | 100 | 9.30 | 2.32 |
| H10 | 50 X 50 | 4 | 200 | 50 | 11.73 | 2.93 |
| FERRACIN | | | | | | |
| H15 | 58 X 58 | 3 | 340 | 113.33 | 12.83 | 4.28 |
| H20 | 58 X 58 | 3 | 340 | 113.33 | 13.21 | 4.40 |
| H25 | 58 X 58 | 3 | 340 | 113.33 | 13.66 | 4.55 |
| H30 | 56 X 56 | 3.2 | 260 | 81.25 | 15.87 | 4.96 |
| H35 | 56 X 56 | 3.2 | 260 | 81.25 | 16.04 | 5.01 |
| H40 | 56 X 56 | 3.2 | 220 | 68.75 | 18.49 | 5.78 |
| H45 | 56 X 56 | 3.2 | 220 | 68.75 | 18.88 | 5.90 |
| H50 | 56 X 56 | 3.2 | 220 | 68.75 | 19.62 | 6.13 |
| H60 | 71 X 71 | 2 | 60 | 30.00 | 28.56 | 14.28 |
| H65 | 71 X 71 | 2 | 60 | 30.00 | 29.10 | 14.55 |



ENTRA EN VIGOR 15 DE MARZO DE 2023

* IVA NO INCLUIDO

mar-23

OFICINA: C/CARACAS, Nº10 (36203) VIGO – TFNOS. 986421617 / 986420560
 ALMACEN VINCOS: RUA OUTEIRO DO FERRO – POLIG. A PASAXE – VINCOS (GONDOMAR) – TFNO: 986467001
 ALMACEN PONTEAREAS: LOMBA, 81 – AREAS (PONTEAREAS) – TFNO: 986640283
 Mail: info@cabadacomercial.com / tecnicos@cabadacomercial.com / ponteareas@cabadacomercial.com
 Web: www.cabadacomercial.com



TARIFA DE PRECIOS

TUBOS PARA ENCOFRADO

| PILAR CIRCULAR LISO | | |
|---------------------|----------|------------|
| DIÁMETRO | LONGITUD | PVP (€/ML) |
| 200 * | 3 ML | 11,77 |
| 250 | 3 ML | 15,72 |
| 250 | 4 ML | 15,72 |
| 300 | 3 ML | 19,05 |
| 300 | 4 ML | 19,05 |
| 350 * | 3 ML | 21,08 |
| 400 * | 3 ML | 26,43 |



* hasta fin existencias.

MALLA ELECTROSOLDADA

| ARTICULOS | PVP* (€/UD) |
|------------------|-------------|
| MALLAZO 30X20X5 | 15,76 |
| MALLAZO 15X15X5 | 25,73 |
| MALLAZO 15X15X6 | 37,08 |
| MALLAZO 15X15X8 | 63,51 |
| MALLAZO 15X15X10 | 100,66 |
| MALLAZO 15X15X12 | 135,55 |
| MALLAZO 20X20X5 | 20,26 |
| MALLAZO 20X20X6 | 27,81 |
| MALLAZO 20X20X8 | 47,00 |
| MALLAZO 20X20X10 | 74,53 |
| MALLAZO 20X20X12 | 103,07 |

**MEDIDA:
6X2.20
13.20 M2**

**PRECIOS
ORIENTATIVOS
- CONSULTAR**



Fibra PP

| ARTICULOS | PVP* (€/UD) |
|--------------------------------|-------------|
| FIBRA PP 12 MM BOLSA DE 600 GR | 3.09 |

* Fibra para hormigón. Fabricada en polipropileno.
Se utiliza para que la parte superior del hormigón no se agriete.



* IVA NO INCLUIDO

1 de Noviembre de 2023

OFICINA: C/CARACAS, Nº10 (36203) VIGO – TFNOS. 986421617 / 986420560
 ALMACEN VINCIOS: RUA OUTEIRO DO FERRO – POLIG. A PASAXE – VINCIOS (GONDOMAR) – TFNO: 986467001
 ALMACEN PONTEAREAS: LOMBA, 81 – AREAS (PONTEAREAS) – TFNO: 986640283
 Mail: info@cabadacomercial.com / tecnicos@cabadacomercial.com / ponteareas@cabadacomercial.com
 Web: www.cabadacomercial.com



TARIFA DE PRECIOS VIGUETA ARMADA

| ARTICULOS | | PVP* (€/ML) | ARTICULOS | | PVP* (€/ML) |
|-------------------|-------------------|-------------------|-----------------|-------------------|-------------|
| CUBIERTA | | | VIVIENDA | | |
| 12 | V1 HASTA 2,70 ML | CONSULTAR | 17 | V1 HASTA 2,50 ML | CONSULTAR |
| | V2 HASTA 3,30 ML | | | V2 HASTA 3,10 ML | |
| | V3 HASTA 3,80 ML | | | V3 HASTA 3,40 ML | |
| | V4 HASTA 3,90 ML | | | V4 HASTA 3,50 ML | |
| | V5 HASTA 4,20 ML | | | V5 HASTA 3,90 ML | |
| | V6 HASTA 4,50 ML | | | V6 HASTA 4,20 ML | |
| | V7 HASTA 4,70 ML | | | V7 HASTA 4,30 ML | |
| | V8 HASTA 4,90 ML | | | V8 HASTA 4,50 ML | |
| | V9 HASTA 5,30 ML | | | V9 HASTA 4,90 ML | |
| | V10 HASTA 5,40 ML | | | V13 HASTA 5,50 ML | |
| | V11 HASTA 5,50 ML | | | | |
| 17 | V1 HASTA 3,10 ML | CONSULTAR | 20 | V1 HASTA 3,00 ML | CONSULTAR |
| | V2 HASTA 3,80 ML | | | V2 HASTA 3,20 ML | |
| | V3 HASTA 4,30 ML | | | V3 HASTA 3,70 ML | |
| | V4 HASTA 4,40 ML | | | V5 HASTA 4,10 ML | |
| | V5 HASTA 4,80 ML | | | V6 HASTA 4,40 ML | |
| | V6 HASTA 5,20 ML | | | V7 HASTA 4,60 ML | |
| | V7 HASTA 5,40 ML | | | V8 HASTA 4,80 ML | |
| | V8 HASTA 5,60 ML | | | V9 HASTA 5,20 ML | |
| | V9 HASTA 6,00 ML | | | V11 HASTA 5,60 ML | |
| | V10 HASTA 6,10 ML | | | V13 HASTA 5,90 ML | |
| | V11 HASTA 6,30 ML | | | V14 HASTA 6,00 ML | |
| 20 | V1 HASTA 4,00 ML | CONSULTAR | 25 | V1 HASTA 3,00 ML | CONSULTAR |
| | V2 HASTA 4,10 ML | | | V2 HASTA 3,50 ML | |
| | V3 HASTA 4,60 ML | | | V3 HASTA 3,90 ML | |
| | V4 HASTA 4,70 ML | | | V4 HASTA 4,00 ML | |
| | V5 HASTA 5,20 ML | | | V5 HASTA 4,40 ML | |
| | V6 HASTA 5,50 ML | | | V6 HASTA 4,70 ML | |
| | V7 HASTA 5,80 ML | | | V7 HASTA 4,90 ML | |
| | V8 HASTA 6,00 ML | | | V8 HASTA 5,20 ML | |
| | V9 HASTA 6,50 ML | | | V9 HASTA 5,50 ML | |
| | V11 HASTA 6,90 ML | | | V10 HASTA 5,60 ML | |
| | 25 | | | V1 HASTA 4,70 ML | |
| V3 HASTA 4,80 ML | | V12 HASTA 6,05 ML | | | |
| V4 HASTA 4,90 ML | | V13 HASTA 6,30 ML | | | |
| V5 HASTA 5,40 ML | | V14 HASTA 6,60 ML | | | |
| V6 HASTA 5,80 ML | | V15 HASTA 6,90 ML | | | |
| V7 HASTA 6,00 ML | | V16 HASTA 7,30 ML | | | |
| V8 HASTA 6,30 ML | | V18 HASTA 7,80 ML | | | |
| V9 HASTA 6,80 ML | | V19 HASTA 7,90 ML | | | |
| V10 HASTA 6,90 ML | | | | | |
| V11 HASTA 7,30 ML | | | | | |
| V13 HASTA 7,80 ML | | | | | |
| V14 HASTA 7,90 ML | | | | | |

- SP.: SUELA DE POLIESTIRENO DE 3 CM AUMENTA.....0,55 €/ML
- D.C.: DOBLE CELOSÍA POR CORTANTE.....0,55 €/ML

* IVA NO INCLUIDO

oct-22

OFICINA: C/CARACAS, Nº10 (36203) VIGO – TFNOS. 986421617 / 986420560 FAX: 986483297
 ALMACEN VINCIOS: RUA OUTEIRO DO FERRO – POLIG. A PASAXE – VINCIOS (GONDOMAR) – TFNO: 986467001
 ALMACEN PONTEAREAS: LOMBA, 81 – AREAS (PONTEAREAS) – TFNO: 986640283
 Mail: info@cabadacomercial.com / tecnicos@cabadacomercial.com / ponteareas@cabadacomercial.com
 Web: www.cabadacomercial.com



TARIFA DE PRECIOS

VIGUETA ARMADA

| ARTICULOS | | PVP* (€/ML) |
|-----------------|-------------------|------------------|
| VIVIENDA | | |
| 30 | V1 HASTA 3,00 ML | CONSULTAR |
| | V2 HASTA 3,50 ML | |
| | V3 HASTA 3,90 ML | |
| | V4 HASTA 4,00 ML | |
| | V5 HASTA 4,40 ML | |
| | V6 HASTA 4,70 ML | |
| | V7 HASTA 4,90 ML | |
| | V8 HASTA 5,20 ML | |
| | V9 HASTA 5,50 ML | |
| | V10 HASTA 5,60 ML | |
| | V11 HASTA 6,00 ML | |
| | V12 HASTA 6,05 ML | |
| | V13 HASTA 6,30 ML | |
| | V14 HASTA 6,60 ML | |
| | V15 HASTA 6,90 ML | |
| | V16 HASTA 7,30 ML | |
| | V17 HASTA 7,60 ML | |
| | V18 HASTA 7,90 ML | |
| | V19 HASTA 8,00 ML | |

- S.P.: SUELA DE POLIESTIRENO DE 3 CM AUMENTA..... 0,55 €/ML
- D.C.: DOBLE CELOSIA POR CORTANTE..... 0,55 €/ML

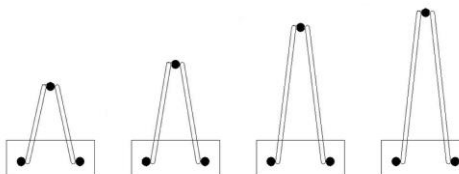
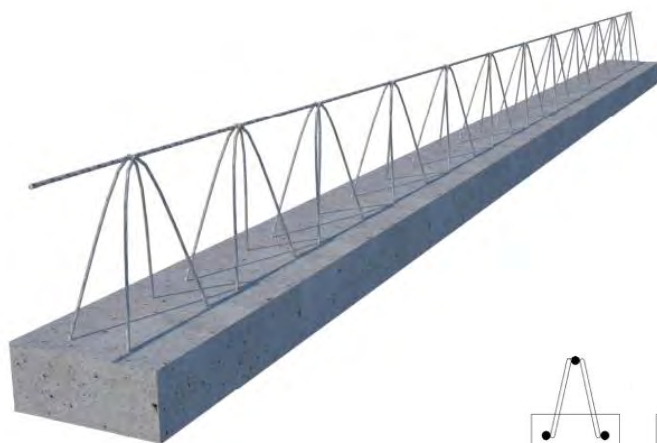

* IVA NO INCLUIDO

oct-22

OFICINA: C/CARACAS, Nº10 (36203) VIGO – TFNOS. 986421617 / 986420560 FAX: 986483297
 ALMACEN VINCOS: RUA OUTEIRO DO FERRO – POLIG. A PASAXE – VINCOS (GONDOMAR) – TFNO: 986467001
 ALMACEN PONTEAREAS: LOMBA, 81 – AREAS (PONTEAREAS) – TFNO: 986640283
 Mail: info@cabadacomercial.com / tecnicos@cabadacomercial.com / ponteareas@cabadacomercial.com
 Web: www.cabadacomercial.com



TARIFA DE PRECIOS

BOVEDILLA DE HORMIGÓN

| CANTO | Dimensiones mm | Kg/ud | Ud/palet | PVP* (€/UD) |
|---------------|----------------|-------|----------|-------------|
| 70/12 | 625x250x110 | 15 | 60 | 0,92 |
| 70/17 | 625x250x165 | 19 | 44 | 1,00 |
| 70/20 ABIERTA | 625x250x200 | 21.5 | 40 | 1,09 |
| 70/20 CERRADA | 625x250x200 | 21.5 | 40 | 1,14 |
| 70/25 ABIERTA | 625x220x250 | 21 | 36 | 1,21 |
| 70/25 CERRADA | 625x220x250 | 21 | 36 | 1,31 |
| 70/30 | 625x200x300 | 21.2 | 30 | 1,39 |



BOVEDILLA DE ARLITA

| CANTO | Dimensiones mm | Kg/ud | Ud/palet | PVP* (€/UD) |
|------------------------|----------------|-------|----------|--------------|
| 70/12 | 625x250x110 | 9 | 60 | 1,47 |
| 70/17 | 625x250x165 | 11 | 44 | 1,77 |
| 70/20 ABIERTA | 625x250x200 | 12.5 | 40 | 1,95 |
| 70/20 CERRADA | 625x250x200 | 12.5 | 40 | 2,03 |
| 70/25 ABIERTA | 625x220x250 | 12 | 36 | 2,06 |
| 70/25 CERRADA | 625x220x250 | 12 | 36 | 2,12 |
| PALET DE MADERA | | | | 14,00 |



BOVEDILLA DE POLIESTIRENO

| TIPO | Densidad kg/m3 | Dimensiones mm | CANTO | PVP* (€/UD) |
|----------------|----------------|----------------|-------|-------------|
| P - I | 9 - 10 | 125 X 625 | 20 | 8,27 |
| | | 125 X 625 | 25 | 10,33 |
| | | 100 X 625 | 30 | 9,92 |
| P - III | 13.5 - 15 | 100 X 625 | 15 | 6,97 |
| | | 125 X 625 | 17 | 9,88 |
| | | 125 X 625 | 20 | 11,62 |
| | | 125 X 625 | 25 | 14,52 |
| | | 100 X 625 | 30 | 13,94 |
| P - IV | 18 - 20 | 125 X 625 | 12 | 8,98 |
| | | 100 X 625 | 15 | 8,98 |
| | | 125 X 625 | 17 | 12,72 |
| | | 125 X 625 | 20 | 14,97 |
| | | 125 X 625 | 25 | 18,71 |



BOVEDILLA CERÁMICA

| ARTÍCULO | UDS/ PALET | KG/UD | PVP (€/UD) |
|--------------------------------------|-------------|-----------|------------|
| BOVEDILLA 70 X 25 X 14 | 70 | 10 | CONSULTAR |
| BOVEDILLA 70 X 25 X 17 | 60 | 11 | CONSULTAR |
| BOVEDILLA 70 X 25 X 20 | 50 | 11,80 | CONSULTAR |
| BOVEDILLA 70 X 25 X 25 | 40 | 14,30 | CONSULTAR |
| BOVEDILLA 70 X 25 X 30 | 30 | 15,50 | CONSULTAR |
| Tapa bovedilla poliestireno P3 de 20 | | | CONSULTAR |
| Tapa bovedilla poliestireno P3 de 25 | | | CONSULTAR |
| BOVEDILLA CERAMICA CURVA 13 | 620x240x127 | Ud/m2:5,6 | CONSULTAR |



* IVA NO INCLUIDO

dic-23

OFICINA: C/CARACAS, Nº10 (36203) VIGO – TFNOS. 986421617 / 986420560
 ALMACEN VINCOS: RUA OUTEIRO DO FERRO – POLIG. A PASAXE – VINCOS (GONDOMAR) – TFNO: 986467001
 ALMACEN PONTEAREAS: LOMBA, 81 – AREAS (PONTEAREAS) – TFNO: 986640283
 Mail: info@cabadacomercial.com / tecnicos@cabadacomercial.com / ponteareas@cabadacomercial.com
 Web: www.cabadacomercial.com



TARIFA DE PRECIOS

| ARTICULOS | PVP* (€/UD) |
|---------------------------------------|-------------|
| SEPARADOR CONDOR | 0,09 |
| SEPARADOR TIMON | 0,06 |
| SEPARADOR HORMIGON | 0,11 |
| SEPARADOR UNIFOR PFI01 – HORMIGÓN | 0,15 |
| SEPARADOR UNIFOR PFI02 – POLIESTIRENO | 0,18 |
| SETA PROTECTORA ARMADURA | 0,11 |



Condor



Timón



SEPARADOR UNIFOR PFI02 - POLIESTIRENO



| REF. | MEDIDA mm | | | | |
|-------|-----------|---|----|---|----|
| | L | x | A | x | D |
| PFI02 | 85 | x | 60 | x | 17 |

- Corrugado de hasta 16 mm y placas poliestireno.

SEPARADOR UNIFOR - PFI01 - Hormigón



| REF. | MEDIDA mm | | | | |
|-------|-----------|---|----|---|----|
| | L | x | A | x | D |
| PFI01 | 85 | x | 30 | x | 17 |

- Corrugado de hasta 16 mm.

* IVA NO INCLUIDO

ene-24

OFICINA: C/CARACAS, Nº10 (36203) VIGO – TFNOS. 986421617 / 986420560 FAX: 986483297
 ALMACEN VINCOS: RUA OUTEIRO DO FERRO – POLIG. A PASAXE – VINCOS (GONDOMAR) – TFNO: 986467001
 ALMACEN PONTEAREAS: LOMBA, 81 – AREAS (PONTEAREAS) – TFNO: 986640283
 Mail: info@cabadacomercial.com / tecnicos@cabadacomercial.com / ponteareas@cabadacomercial.com
 Web: www.cabadacomercial.com



TARIFA DE PRECIOS

VIGUETA PRETENSADA

| ARTICULOS | PVP* €/ML |
|--|-------------|
| VIGUETAS T-11 LISAS PARA CUBIERTA (Medida cortadas rectas) | |
| VIGUETA T-11 HASTA 3,00 | 5,13 |
| VIGUETA T-11 DESDE 3,05 HASTA 4,00 | 5,20 |
| VIGUETA T-11 DESDE 4,05 HASTA 5,00 | 5,52 |
| VIGUETA T-11 DESDE 5,05 HASTA 6,00 | 6,30 |
| VIGUETA T-11 DESDE 6,05 | 6,93 |

| ARTICULOS | PVP* €/ML |
|------------------------------------|-------------|
| VIGUETAS T-14 LISAS | |
| VIGUETA T-14 HASTA 3,00 | 5,58 |
| VIGUETA T-14 DESDE 3,05 HASTA 4,00 | 5,90 |
| VIGUETA T-14 DESDE 4,05 HASTA 5,00 | 6,37 |
| VIGUETA T-14 DESDE 5,05 HASTA 6,00 | 6,92 |
| VIGUETA T-14 DESDE 6,05 | 7,08 |

T-11 LISA

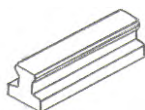

T-14



T-16

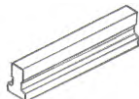

T-21

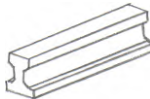

T-30

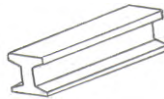

T-11 RUGOSAS

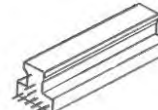

| ARTICULOS | PVP* €/ML |
|------------------------------------|--------------|
| VIGUETAS T-16 LISAS | |
| VIGUETA T-16 HASTA 3,00 | 6,07 |
| VIGUETA T-16 DESDE 3,05 HASTA 4,00 | 6,50 |
| VIGUETA T-16 DESDE 4,05 HASTA 5,00 | 7,05 |
| VIGUETA T-16 DESDE 5,05 HASTA 6,00 | 7,45 |
| VIGUETA T-16 DESDE 6,05 | 7,92 |
| VIGUETA T-21 HASTA 8.50 | 13,60 |
| VIGUETA T- 30 | 32,40 |

| ARTICULOS | PVP* €/ML |
|--|-------------|
| VIGUETAS T-11 RUGOSAS PARA FORJADO (Medida contada con 8 cm de armadura a cada lado) | |
| VIGUETA T-11 HASTA 3,00 | 5,05 |
| VIGUETA T-11 DESDE 3,05 HASTA 4,00 | 5,13 |
| VIGUETA T-11 DESDE 4,05 HASTA 5,00 | 5,44 |
| VIGUETA T-11 DESDE 5,05 HASTA 6,00 | 6,23 |
| VIGUETA T-11 DESDE 6,05 | 6,86 |

PONTONES MADERA : 2,50 €/UD

(Se abonarán por el mismo importe a su devolución)

| VIGUETAS PARA CUBIERTA intereje 1,2 m | | | | | |
|--|-----------|----------------------------------|-------|--------------|--------------|
| | | LUCES MÁXIMAS DE UTILIZACION (m) | | | |
| | | URALITA | | URALITA+TEJA | |
| VIGUETA | MU (m KN) | SIMPLE | DOBLE | SIMPLE | DOBLE |
| T11-1 | 3.21 | 3.65 | 4.60 | 3.10 | 4.00 |
| T11-2 | 3.45 | 3.80 | 4.80 | 3.20 | 4.15 |
| T11-3 | 3.88 | 4.00 | 5.10 | 3.40 | 4.40 |
| T11-5 | 4.32 | 4.25 | 5.35 | 3.60 | 4.60 |
| T16-1 | 7.44 | 5.55 | 6.90 | 4.75 | 6.05 |
| T16-2 | 8.44 | 5.90 | 7.35 | 5.05 | 6.45 |
| T16-3 | 9.46 | 6.25 | 7.80 | 5.35 | 6.80 |
| T21-1 | 16.91 | 7.90 | 9.65 | 6.80 | 8.50 |
| T21-2 | 18.27 | 8.20 | 10.00 | 7.05 | 8.85 |
| LUCES MÁXIMAS VIGUETAS T30 PARA ANCHOS DE BANDA DE 5 M CON CORREAS T16 SEPARADAS ENTRE SÍ 1,2 M (MAYORACIÓN 1,5) | | | | | |
| VIGUETA | MU (m KN) | ARMADO | | URALITA | URALITA+TEJA |
| T30-1 | 44.52 | 5+0+1+1 = 7r6 | | 6.35 | 5.50 |
| T30-2 | 46.86 | 3+1+0+1 = 5r7 | | 6.55 | 5.65 |
| T30-3 | 52.22 | 5+0+1+1 = 7r7 | | 6.90 | 5.95 |

POSTE RECTO Y DINTEL

| ARTICULOS | PVP* €/ML |
|--|-------------|
| POSTE RECTO HASTA 4.00 | 4,66 |
| DINTEL 10X8 | 4,43 |
| DINTEL 14X8 HASTA 4 M | 5,81 |
| DINTEL 14X8 DESDE 4,25 M | 6,12 |
| <i>TANTO LOS POSTES RECTOS COMO LOS DINTELES SON CONSIDERADOS ELEMENTOS DE CIERRE, NO ESTANDO CONTEMPLADA SU UTILIZACION COMO CARGADEROS</i> | |

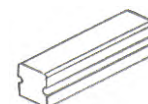

POSTE RECTO

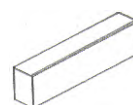

DINTEL

dic-23

* IVA NO INCLUIDO

OFICINA: C/CARACAS, N°10 (36203) VIGO – TFNOS. 986421617 / 986420560
 ALMACEN VINCIOS: RUA OUTEIRO DO FERRO – POLIG. A PASAXE – VINCIOS (GONDOMAR) – TFNO: 986467001
 ALMACEN PONTEAREAS: LOMBA, 81 – AREAS (PONTEAREAS) – TFNO: 986640283
 Mail: info@cabadacomercial.com / tecnicos@cabadacomercial.com / ponteareas@cabadacomercial.com
 Web: www.cabadacomercial.com



TARIFA DE PRECIOS

Postes

| ARTICULOS | | PVP* |
|-----------------------------|------------------|------------|
| POSTE BRAZO RECTO | 280 X 150 | 23,95 €/UD |
| | 250 X 130* | 25,30 €/UD |
| POSTE BRAZO 1 PIE | 250 X 150 | 23,95 €/UD |
| | 250 X 180* | 26,25 €/UD |
| POSTE CIERRE BRAZO 245X40 | | 22,15 €/UD |
| POSTE 250X16X14 | | 28,70 €/UD |
| POSTE PERGOLA | 255 X 16 X 16 | 29,80 €/UD |
| | 300 X 16 X 16 | 35,15 €/UD |
| POSTE CIERRE LISO | 20 X 20 X 250 | 40,00 €/UD |
| | 20 X 20 X 300 | 47,25 €/UD |
| | 25 X 25 X 250 | 63,50 €/UD |
| POSTE CIERRE LISO REFORZADO | 20 X 20 X 250 | 45,10 €/UD |
| | 20 X 20 X 300 | 53,30 €/UD |
| | 25 X 25 X 250 | 67,50 €/UD |
| PASTA CIERRE | 300 X 100 X 0.07 | 77,30 €/UD |
| | 300 X 120 X 0.07 | 90,75 €/UD |
| | 170 X 120 X 0.07 | 51,20 €/UD |
| POSTE CIERRE ACANALADO | 20 X 20 X 150 | 29,95 €/UD |
| | 20 X 20 X 250 | 45,10 €/UD |
| | 20 X 20 X 300 | 53,30 €/UD |
| | 20 X 20 X 350 | 59,10 €/UD |

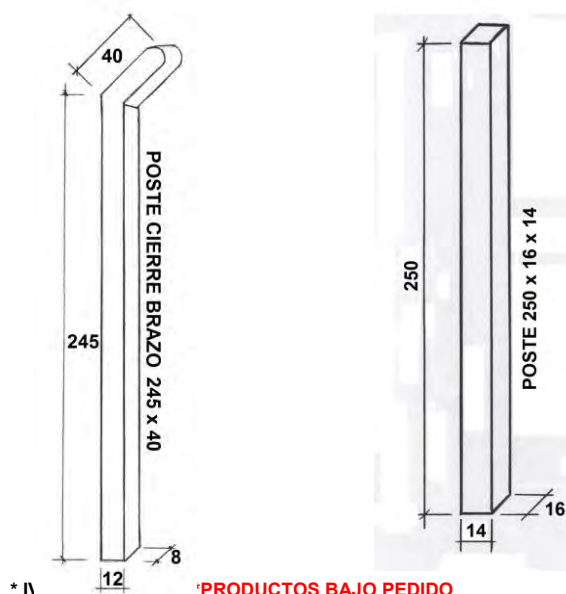
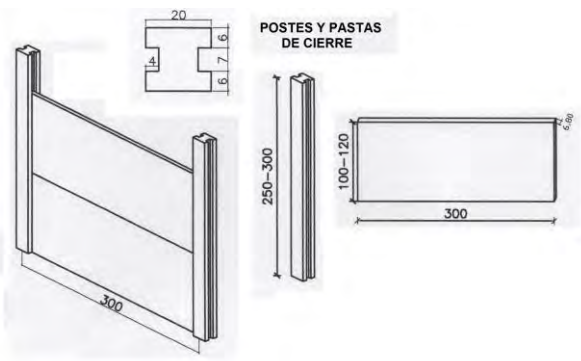
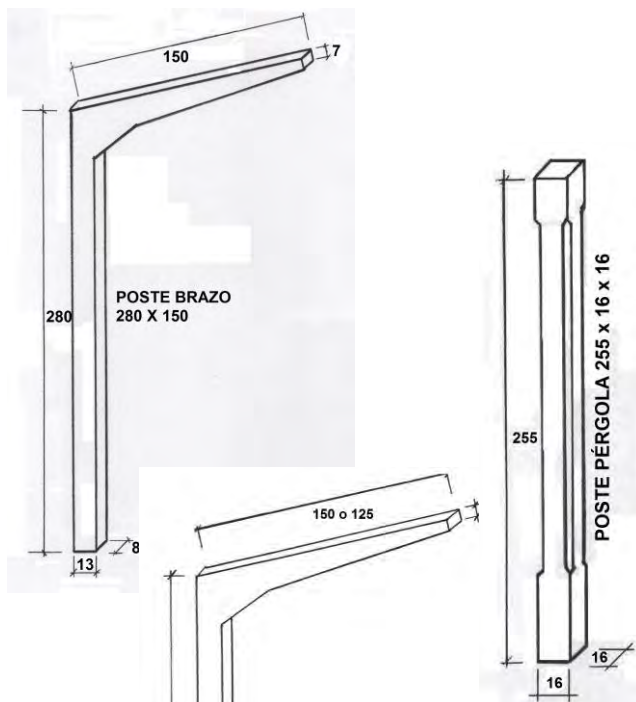

* II 'PRODUCTOS BAJO PEDIDO
feb-24



TARIFA DE PRECIOS

Aros de Pozo

| ARTICULOS (medidas exteriores) | PVP* |
|-----------------------------------|------------|
| ARO DE POZO 120X50X7 | 41,90 €/UD |
| ARO DE POZO 150X33X7 | 43,15 €/UD |
| ARO DE POZO 180X33X7 | 44,15 €/UD |

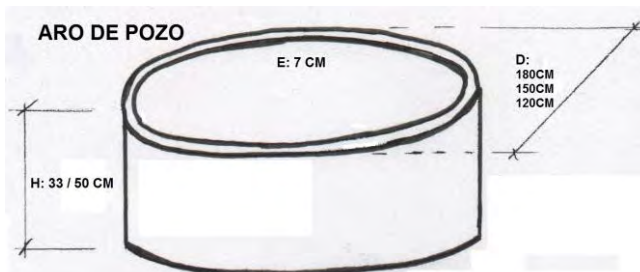

Tapas de Pozo

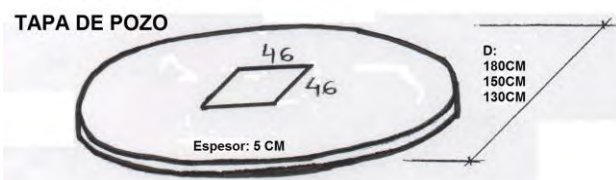

| ARTICULOS (medidas exteriores) | PVP* |
|-----------------------------------|------------|
| TAPA POZO 120X5 | 34,05 €/UD |
| TAPA POZO 130X5 | 34,05 €/UD |
| TAPA POZO 150X5 | 42,80 €/UD |
| TAPA POZO 180X5 | 58,70 €/UD |
| TAPA POZO REFORZADA 120 | 47,20 €/UD |
| TAPA POZO REFORZADA 130 | 47,20 €/UD |
| TAPA POZO REFORZADA 150 | 67,90 €/UD |
| TAPA POZO REFORZADA 180 | 90,80 €/UD |

Tapas de Nicho

| ARTICULOS | PVP* |
|--------------------------------|------------|
| TAPA NICH0 HORMIGÓN DE 64X69X3 | 10,20 €/UD |
| TAPA NICH0 HORMIGÓN DE 69X69X3 | 10,20 €/UD |
| TAPA NICH0 ARLITA DE 70X80X3 | 12,35 €/UD |
| TAPA NICH0 NEOPOR DE 70X80X3 | 12,35 €/UD |
| TAPA NICH0 NEOPOR DE 59X69X3 | 10,50 €/UD |

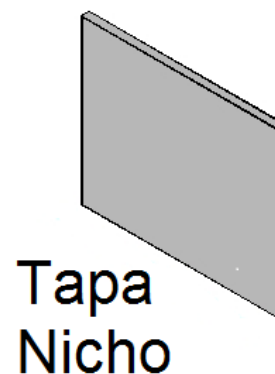

* IVA NO INCLUIDO

feb-24



TARIFA DE PRECIOS

| BLOQUE DE CIERRE | | | | |
|-------------------------|----------|-------|-----------|-------------|
| Dimensiones | Ud/palet | Kg/ud | Piezas/m2 | PVP* (€/UD) |
| 50 x 25 x 09 | 100 | 14 | 8 | 0,81 |
| 50 x 25 x 12 | 80 | 15 | 8 | 0,83 |
| 50 x 25 x 15 | 60 | 17.5 | 8 | 0,98 |
| 50 x 25 x 20 | 50 | 19 | 8 | 1,17 |



| BLOQUE DE MURO | | | | |
|-----------------------|----------|-------|-----------|-------------|
| Dimensiones | Ud/palet | Kg/ud | Piezas/m2 | PVP* (€/UD) |
| 50 x 20 x 20 | 50 | 18.5 | 10 | 1,18 |
| 50 x 20 x 25 | 40 | 20 | 10 | 1,24 |



| BORDILLO JARDIN | |
|--------------------------|-------------|
| Dimensiones | PVP* (€/UD) |
| 50 X 22 X 7 MACHIEMBRADO | 1,95 |



| | |
|------------------------|-------------------|
| PALET DE MADERA | 14,00 €/UD |
|------------------------|-------------------|

| ARQUETA CEMENTO | | | |
|------------------------|-------------|------------------|-------------|
| SIN FONDO | | CON FONDO | |
| MEDIDA | PVP* (€/UD) | MEDIDA | PVP* (€/UD) |
| 30X30X30 | Consultar | 30X30X30 | Consultar |
| 40X40X40 | Consultar | 40X40X40 | Consultar |
| 50X50X50 | Consultar | 50X50X50 | Consultar |
| 60X60X60 | Consultar | 60X60X60 | Consultar |
| 80X80X80 | Consultar | 80X80X80 | Consultar |
| 100X100X100 | Consultar | 100X100X100 | Consultar |



| ARTÍCULO | PVP* (€/UD) |
|--------------------------|-------------|
| MARCO Y TAPA ARQUETA 30 | Consultar |
| MARCO Y TAPA ARQUETA 40 | Consultar |
| MARCO Y TAPA ARQUETA 50 | Consultar |
| MARCO Y TAPA ARQUETA 60 | Consultar |
| MARCO Y TAPA ARQUETA 80 | Consultar |
| MARCO Y TAPA ARQUETA 100 | Consultar |

* IVA NO INCLUIDO

ene-24



TARIFA DE PRECIOS

DEPURACIÓN DE AGUAS RESIDUALES (PREFABRICADOS DE HORMIGÓN)

| ARTÍCULO | COTAS DE MONTAJE (CM) | | | | PVP* (€/UD) |
|---------------------|-----------------------|--------------------|----------------|--------------|------------------|
| | Altura Total (HT) | Altura entrada (H) | Ø colector (Ø) | Ø máximo (D) | |
| DECANTADOR DIGESTOR | | | | | |
| ADD-100-1 | 230 | 195 | 15 | 117 | CONSULTAR |
| ADD-100-2 | 280 | 245 | 15 | 117 | CONSULTAR |
| ADD-100-3 | 330 | 295 | 15 | 117 | CONSULTAR |
| ADD-125-1 | 225 | 195 | 15 | 143 | CONSULTAR |
| ADD-125-2 | 275 | 245 | 15 | 143 | CONSULTAR |
| ADD-125-3 | 325 | 295 | 15 | 143 | CONSULTAR |

| ARTICULO | COTAS DE MONTAJE (CM) | | | | | | | PVP* (€/UD) |
|----------------|-----------------------|--------------------|---------------------|----------------|----------|--------|--------|------------------|
| | Altura Total (HT) | Altura entrada (H) | Altura Relleno (HR) | Ø colector (Ø) | Diámetro | | | |
| | | | | | Tot DT | Ext DE | Int DI | |
| POZO FILTRANTE | | | | | | | | |
| PF 100-1 | 125 | 90 | 60 | 15 | 117 | 109 | 100 | CONSULTAR |
| PF 100-2 | 175 | 140 | 110 | 15 | 117 | 109 | 100 | CONSULTAR |
| PF 100-3 | 225 | 190 | 160 | 15 | 117 | 109 | 100 | CONSULTAR |
| PF 125-1 | 125 | 90 | 60 | 15 | 143 | 136 | 125 | CONSULTAR |
| PF 125-2 | 175 | 140 | 110 | 15 | 143 | 136 | 125 | CONSULTAR |
| PF 125-3 | 225 | 190 | 160 | 15 | 143 | 136 | 125 | CONSULTAR |

| ARTICULO | COTAS DE MONTAJE (CM) | | | | | | PVP* (€/UD) |
|-----------------------------------|-----------------------|-------------------|------------------|------------|---------|-----|------------------|
| | Altura Total HT | Altura entrada HE | Altura salida HS | Colector Ø | Medidas | | |
| | | | | | Ext | Int | |
| SEPARADOR DE GRASA SG – 60X60X114 | | | | | | | |
| | 114 | 90 | 85 | 100 | 60 | 52 | CONSULTAR |

| ARTICULO | COTAS DE MONTAJE (CM) | | | | | | | | PVP* (€/UD) |
|------------------------------|-----------------------|------------|-----------|----------------|----------|--------|----------|--------|------------------|
| | Altura | | | Ø colector (Ø) | Longitud | | Anchura | | |
| | Total HT | Entrada HE | Salida HS | | Total LT | Int LI | Total AT | Int AI | |
| ARQUETA CON REJA DE DESBASTE | | | | | | | | | |
| AR-60X60X60-RD | 60 | SN | SN | SN | 60 | 52 | 60 | 52 | CONSULTAR |
| AR-80X80X80-RD | 80 | SN | SN | SN | 80 | 70 | 80 | 70 | CONSULTAR |

(SN: SEGÚN NECESIDADES)

* IVA NO INCLUIDO

oct-22



TARIFA DE PRECIOS

| ARTÍCULO | PVP* €/UD) |
|----------------------|------------------|
| FOSA SÉPTICA 140x100 | CONSULTAR |
| FOSA SÉPTICA 230x140 | CONSULTAR |
| ARO 80x50x4,5 | CONSULTAR |
| ARO 100x50x4,5 | CONSULTAR |
| ARO 125x50x5,5 | CONSULTAR |
| ARO 150x50x6 | CONSULTAR |
| ARO 200x40x7 | CONSULTAR |

ESQUEMA DE INSTALACIÓN CON DECANTADOR PRIMARIO Y POZO FILTRANTE

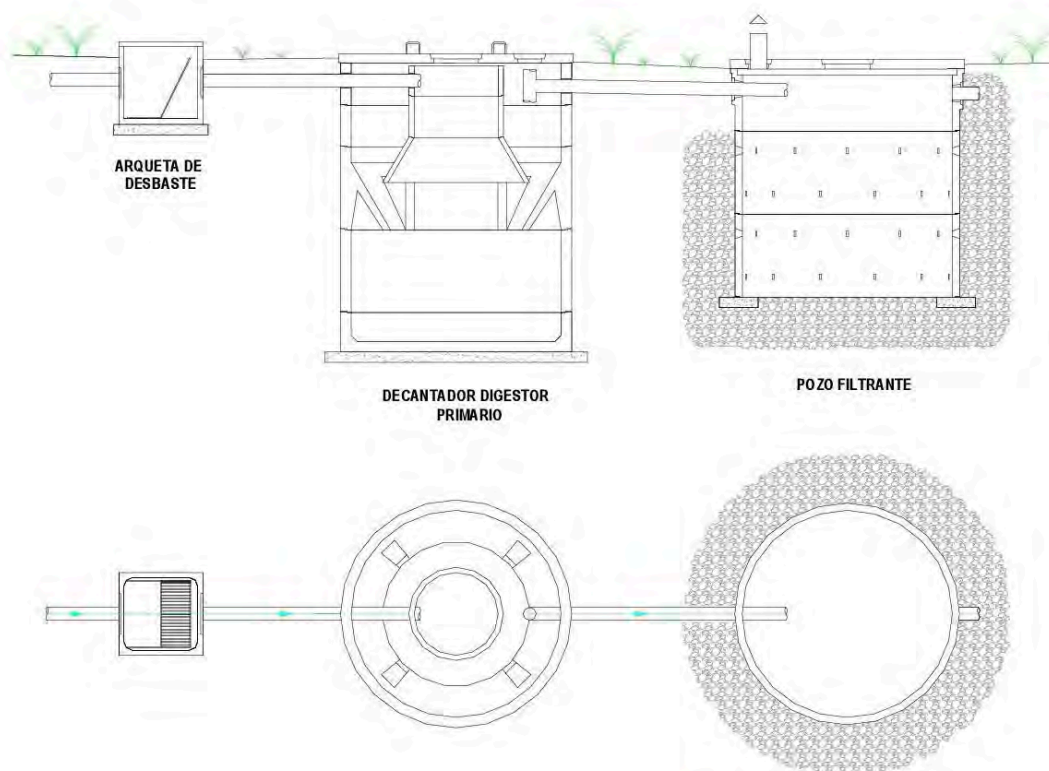

| | | | | |
|-----------------------------|-------------|----------|---|---------|
| PRU HERDANZA S.L. | Facto | Nombre | DECANTADOR DIGESTOR 1º + POZO FILTRANTE | Escala |
| | Dir. | G.I.S.S. | | |
| | Comp. | | | |
| | Instalación | | | |
| | | | INSTALACIÓN | Formato |

* IVA NO INCLUIDO

oct-22

OFICINA: C/CARACAS, Nº10 (36203) VIGO – TFNOS. 986421617 / 986420560 FAX: 986483297
 ALMACEN VINCOS: RUA OUTEIRO DO FERRO – POLIG. A PASAXE – VINCOS (GONDOMAR) – TFNO: 986467001
 ALMACEN PONTEAREAS: LOMBA, 81 – AREAS (PONTEAREAS) – TFNO: 986640283
 Mail: info@cabadacomercial.com / tecnicos@cabadacomercial.com / ponteareas@cabadacomercial.com
 Web: www.cabadacomercial.com



TARIFA DE PRECIOS

Poliestireno Extrusionado - CHOVAFOAM -

| ARTICULO | | PVP €/M3 | PVP €/M2 | PVP* (€/UD) |
|--|-------------------------------|---|--------------------|----------------|
| CÁMARA DE AIRE, FACHADAS Y SUELOS – ACABADO MACHIHEMBRADO | | | | |
| 81951A | 250 H40 DE 2600X600X40 | 120.12 | 4.805 | 7.50 |
| 81952A | 250 H50 DE 2600X600X50 | | 6.006 | 9.37 |
| 81954A | 250 H60 DE 2600X600X60 | | 7.207 | 11.24 |
| 81955A | 250 H80 DE 2600X600X80 | | 9.610 | 14.99 |
| CUBIERTA INVERTIDA – ACABADO MEDIA MADERA | | | | |
| 81910A | 300 M40 DE 1250X600X40 | 120.12 | 4.805 | 3.60 |
| 81915A | 300 M50 DE 1250X600X50 | | 6.006 | 4.50 |
| 81920A | 300 M60 DE 1250X600X60 | | 7.207 | 5.41 |
| 81930A | 300 M80 DE 1250X600X80 | | 9.610 | 7.21 |
| SUELOS – CORTE RECTO | | | | |
| 81961A | 250 S40 DE 1250X600X40 | 120.12 | 4.805 | 3.60 |
| 81962A | 250 S50 DE 1250X600X50 | | 6.006 | 4.50 |
| 81963A | 250 S60 DE 1250X600X60 | | 7.207 | 5.41 |
| CUBIERTA INCLINADA – MEDIA MADERA ACANALADO | | | | |
| 81980A | 300 R40 DE 1250X600X40 |  | A CONSULTAR | |
| 81985A | 300 R50 DE 1250X600X50 | | | |
| 81986A | 300 R60 DE 1250X600X60 | | | |

| ESPESOR XPS | UD/PQ |
|----------------|----------|
| 40 MM | 9 |
| 50 MM | 8 |
| 60 MM | 7 |
| 80 MM | 5 |
| 100 MM | 4 |



EN VIGOR 18 DE ABRIL DE 2024

* IVA NO INCLUIDO

abr-24

OFICINA: C/CARACAS, Nº10 (36203) VIGO – TFNOS. 986421617 / 986420560
 ALMACEN VINCIOS: RUA OUTEIRO DO FERRO – POLIG. A PASAXE – VINCIOS (GONDOMAR) – TFNO: 986467001
 ALMACEN PONTEAREAS: LOMBA, 81 – AREAS (PONTEAREAS) – TFNO: 986640283
 Mail: info@cabadacomercial.com / tecnicos@cabadacomercial.com / ponteareas@cabadacomercial.com
 Web: www.cabadacomercial.com



TARIFA DE PRECIOS



Lana Mineral

| | REF. | Espesor mm | Ancho m | Largo m | Panel/Rollo | Ud/Pqte | M2/Pqte | €/m2 | PVP* €/Paquete |
|--|---------|------------|---------|---------|-------------|---------|---------|--------|----------------|
| APLICACIÓN: TABIQUES, MEDIANERAS Y TRASDOSADOS | | | | | | | | | |
| TERRA BASE | 2140335 | 50 | 0.40 | 13.50 | ROLLO | 3 | 16.20 | 2,399 | 38,86* |
| | 2140338 | 60 | 0.40 | 10.80 | ROLLO | 3 | 12.96 | 2,780 | 36,03* |
| | 2140340 | 75 | 0.40 | 8.10 | ROLLO | 3 | 9.72 | 3,816 | 37,10* |
| | 2141651 | 50 | 0.60 | 1.35 | PANEL | 15 | 12.15 | 2,461 | 27,91 |
| | 2141653 | 75 | 0.60 | 1.35 | PANEL | 10 | 8.10 | 4,444 | 36,00* |
| APLICACIÓN: MEDIANERAS Y TRASDOSADOS. FALSOS TECHOS | | | | | | | | | |
| TERRA PLUS 32 | 2141708 | 40 | 0.60 | 1.35 | PANEL | 15 | 12.15 | 5,388 | 65,47* |
| | 2141731 | 60 | 0.60 | 1.35 | PANEL | 10 | 8,10 | 8,003 | 64,83* |
| APLICACIÓN: TRASDOSADOS | | | | | | | | | |
| TERRA MUR | 2141740 | 50 | 0.60 | 1.35 | PANEL | 13 | 10.53 | 4,769 | 50,22* |
| APLICACIÓN: SUELOS FLOTANTES | | | | | | | | | |
| TERRA SOL | 2131765 | 20 | 0.60 | 1.20 | PANEL | 17 | 12.24 | 6,031 | 73,81* |
| APLICACIÓN: FACHADA VENTILADA. FALSOS TECHOS | | | | | | | | | |
| TERRA VENTO | 2142653 | 50 | 0.60 | 1.35 | PANEL | 12 | 9.72 | 7,542 | 73,31* |
| | 2142695 | 100 | 0.60 | 1.35 | PANEL | 6 | 4,86 | 13,380 | 65,05* |
| APLICACIÓN: FACHADA VENTILADA | | | | | | | | | |
| TERRA VENTO PLUS | 2142700 | 50 | 0.60 | 1.35 | PANEL | 10 | 8.10 | | consultar |
| | 2142701 | 60 | 0.60 | 1.35 | PANEL | 9 | 7.29 | | consultar |
| | 2142705 | 80 | 0.60 | 1.35 | PANEL | 7 | 5.67 | | consultar |
| APLICACIÓN: AISLAMIENTO ENTRE TABIQUILLOS | | | | | | | | | |
| TERRA MANTA PAPEL | 2062020 | 60 | 1.20 | 12.50 | ROLLO | 1 | 15.00 | 2,954 | 46,50 |
| | 2062021 | 80 | 1.20 | 11.00 | ROLLO | 1 | 13.20 | 3,796 | 52,62 |
| | 2062022 | 100 | 1.20 | 8.50 | ROLLO | 1 | 10.20 | 4,980 | 50,79* |
| | 2062024 | 120 | 1.20 | 6.50 | ROLLO | 1 | 7.80 | 5,947 | 46,38* |
| APLICACIÓN: AISLAMIENTO EXTERIOR CONDUCTOS METÁLICOS DE CLIMATIZACION | | | | | | | | | |
| AIR MANTA ALU | 2141026 | 50 | 1.20 | 16.50 | ROLLO | 1 | 19,80 | 4,991 | 98,83* |

* Precio hasta fin stock



| REF. | DESCRIPCIÓN | PVP* |
|------|------------------------------------|-----------|
| 9081 | ROCFLAM PANEL CHIMENEA 1000X600X30 | 9,80 €/UD |



Lana de Roca

| REF. | MEDIDA | UD/PQTE | M2 | Aplicación | PVP* |
|---|----------------------|---------|------|---|-----------|
| PANEL SEMI-RIGIDO ALPHAROCK E225 D.70 KG | | | | | |
| 3901 | 1.35M X 0.60M X 60MM | 7 | 5.67 | (Falso Techo, Fachada Ventilada, Trasdosados) | consultar |

* IVA NO INCLUIDO

abr-24

OFICINA: C/CARACAS, Nº10 (36203) VIGO – TFNOS. 986421617 / 986420560
 ALMACEN VINCOS: RUA OUTEIRO DO FERRO – POLIG. A PASAXE – VINCOS (GONDOMAR) – TFNO: 986467001
 ALMACEN PONTEAREAS: LOMBA, 81 – AREAS (PONTEAREAS) – TFNO: 986640283
 Mail: info@cabadacomercial.com / tecnicos@cabadacomercial.com / ponteareas@cabadacomercial.com
 Web: www.cabadacomercial.com



TARIFA DE PRECIOS



Aislamiento Reflectivo



| REF. | ARTICULO | Ancho M | Largo M | Espesor MM | M2 | Aplicación | PVP* |
|-------|----------------------------|---------|---------|------------|----------|---|----------------|
| POL1 | ONE | 1.20 | 40 | 4 | 48 | Suelo | 193,70 €/Rollo |
| PRF1 | RF1 | 1.20 | 35 | | 42 | | 114,35 €/Rollo |
| SP02P | SUPER | 1.20 | 40 | 4 | 48 | Cubiertas y Paredes | 205,37 €/Rollo |
| PRF2 | RF2 | 1.20 | 35 | | 42 | | 130,69 €/Rollo |
| PB1 | BIG | 1.20 | 30 | 4 | 36 | Paredes y Fachadas (cámara aire, cub. inclinadas, techos y F. ventiladas) | 171,53 €/Rollo |
| PU2 | ULTRA | 1.20 | 20 | 16 | 24 | | 256,71 €/Rollo |
| PRPT | RPT | 0.60 | 2 | 4 | 20 Tiras | Cantos y Frentes Forjado | 175,03 €/Pqte |
| PRPTT | RPT | 0.60 | 2 | 4 | Tira | | 8,75 €/Ud |
| PBLH | BLH-B | 1.20 | 30 | 8 | 36 | Bajo Losa Hormigón-Suelos-Forjados | 203,04 €/Rollo |
| BLHF | BLH-F | 1.20 | 30 | 8 | 36 | Aislamiento de suelos, forjados y cubiertas planas | 182,03 €/Rollo |
| PF | CINTA POLYFIX | 75MM | 50 | | | Sellado de Juntas | 7,29 €/Rollo |
| PCP | KIT CAJÓN PERSIANAS | 0.25 | 1.20 | | | | 10,48 €/Ud |
| P3L | POLYNUM 3L | 1.20 | 40 | 10 | 48 | Multicapa | CONSULTAR |
| P5L | POLYNUM 5L | 1.20 | 30 | 20 | 36 | | CONSULTAR |
| P7L | POLYNUM 7L | 1.20 | 20 | 30 | 24 | | CONSULTAR |



| ARTICULOS | | PVP* (€/UD) |
|------------------------------|--------------------------|-------------|
| ARLITA LECA DUR BB (2-10 mm) | SACO 50 LT (20 sacos/m3) | 9,10 |
| | SACO 1.5 M3 | 238,65 |



| ARTICULOS | PVP* (€/UD) |
|--|-------------|
| PERLITA EXPANDIDA – Saco 166 lt (6 sacos/m3) – aislamiento – | 8,95 |



ENTRA EN VIGOR EL 18 DE SEPTIEMBRE DE 2023

* IVA NO INCLUIDO

ene-24

OFICINA: C/CARACAS, N°10 (36203) VIGO – TFNOS. 986421617 / 986420560 / 667648061
 ALMACEN VINCOS: RUA OUTEIRO DO FERRO – POLIG. A PASAXE – VINCOS (GONDOMAR) – TFNO: 986467001
 ALMACEN PONTEAREAS: LOMBA, 81 – AREAS (PONTEAREAS) – TFNO: 986640283
 Mail: info@cabadacomercial.com / tecnicos@cabadacomercial.com / ponteareas@cabadacomercial.com
 Web: www.cabadacomercial.com



TARIFA DE PRECIOS

Poliestireno Expandido

| PLANCHAS ESTÁNDAR – COLOR BLANCO | | | | | |
|----------------------------------|----------|------------------|---------|-------------------------|-------------|
| Tipo | Densidad | Dimensiones (cm) | Ud/pqte | Conductividad (W/(m·K)) | PVP* (€/UD) |
| III | 13.5-15 | 250 X 100 X 001 | 40 | 0.038 | 2,00 |
| | | 250 X 100 X 002 | 20 | | 3,72 |
| | | 250 X 100 X 003 | 14 | | 5,58 |
| | | 250 X 100 X 004 | 10 | | 7,44 |
| | | 250 X 100 X 005 | 8 | | 9,30 |
| IV | 18-20 | 250 X 100 X 001 | 40 | 0.036 | 2,54 |
| | | 250 X 100 X 002 | 20 | | 4,79 |
| | | 250 X 100 X 003 | 14 | | 7,19 |
| | | 250 X 100 X 004 | 10 | | 9,58 |
| | | 250 X 100 X 005 | 8 | | 11,98 |

**Bovedillas
Poliestireno:
consultar
en pág. 26**

| PLANCHAS ONDA – COLOR BLANCO | | | | | | |
|------------------------------|----------|----------|------------------|---------|-------------------------|-------------|
| Tipo | Densidad | Variedad | Dimensiones (cm) | Ud/pqte | Conductividad (W/(m·K)) | PVP* (€/UD) |
| IV | 18-20 | NORMAL | 250 x 097 | 8 | 0.036 | 15,17 |
| | | C/ENCAJE | 250 x 105 | 8 | | 16,42 |
| | | DOBLE | 250 x 098 x 004 | 8 | | 12,14 |
| | | DOBLE | 250 x 098 x 005 | 8 | | 15,17 |

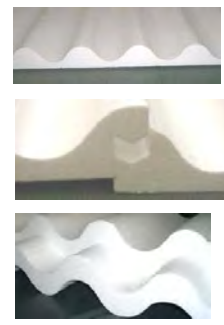

| PLANCHAS PARA AISLAMIENTO TÉRMICO EXTERIOR - SATE - | | | | | |
|---|---------|-------------|---|---------|-------------|
| PLANCHA – COLOR BLANCO – | | | PLANCHA GRAFITADA (Gris oscuro) | | |
| Tipo IV Densidad: 18-20 Conductividad: 0.036 | | | Tipo PN16 Densidad: 16 Conductividad: 0.032 | | |
| Dimensiones (cm) | Ud/pqte | PVP* (€/UD) | Dimensiones (cm) | Ud/pqte | PVP* (€/UD) |
| 100 X 050 X 001 | 100 | 0,47 | 100 X 050 X 001 | 100 | 0,54 |
| 100 X 050 X 002 | 50 | 0,94 | 100 X 050 X 002 | 50 | 1,07 |
| 100 X 050 X 003 | 34 | 1,42 | 100 X 050 X 003 | 34 | 1,61 |
| 100 X 050 X 004 | 24 | 1,89 | 100 X 050 X 004 | 24 | 2,15 |
| 100 X 050 X 005 | 20 | 2,36 | 100 X 050 X 005 | 20 | 2,68 |
| 100 X 050 X 006 | 16 | 2,83 | 100 X 050 X 006 | 16 | 3,22 |
| 100 X 050 X 007 | 14 | 3,30 | 100 X 050 X 007 | 14 | 3,75 |
| 100 X 050 X 008 | 12 | 3,78 | 100 X 050 X 008 | 12 | 4,29 |
| 100 X 050 X 010 | 10 | 4,72 | 100 X 050 X 010 | 10 | 5,36 |

| OTROS PRODUCTOS DE EPS | |
|---------------------------------------|------------|
| PERLA P-I (D.9-10) SACO 0.50 M3 | 31,46 €/UD |
| PERLA GRAFITADA (D.15-17) SACO 0.5 M3 | 62,21 €/UD |
| POLIESTIRENO MOLIDO EPS SACO 0.5 M3 | 17,16 €/UD |



| DOSIFICACIÓN PERLITA PARA HORMIGONERA DE 250 LT * mezclar durante 5 minutos * | | | |
|---|-------|-------|-------|
| Densidad | 200 | 250 | 300 |
| Hormigón | Kg/m3 | Kg/m3 | Kg/m3 |
| Perlita | 200 L | 200 L | 200 L |
| Cemento | 40 Kg | 50 Kg | 60 Kg |
| Agua | 20 L | 25 L | 30 L |

* IVA NO INCLUIDO

oct-23



TARIFA DE PRECIOS

Resto accesorios SATE ver pag:53

| ARTICULOS | | | PVP* (€/UD) |
|------------|--|--|-------------|
| 300620 | MALLA ESPECIAL AISLANTE 160 GR – 1MX50M (50M2) | Color blanco / Realizada en fibra de vidrio Se utiliza en sistemas técnicos aislantes para evitar la formación de grietas en la fachada | 44.33 |
| ZIN331664E | ANGULO EN PVC CON RED | Con red de fibra de vidrio Se utiliza para que haya una resistencia uniforme en todo el aislamiento del edificio | 1,50 |
| ZIN331665E | ANGULO EN ALU CON RED | | 1,74 |



MALLA ESPECIAL AISLANTE

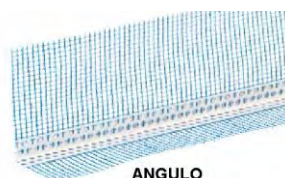

ANGULO

| ARTICULOS | | | PVP* (€/UD) |
|-----------|---------------------------------|---|-------------|
| 981139 | FIJADOR AISLAMIENTO 10X70 | Fabricado en polipropileno Diámetro de roseta: 50 mm | 0,09* |
| 57611 | FIJADOR AISLAMIENTO SPIT 10x95 | | 0,25 |
| 60001 | FIJADOR AISLAMIENTO SPIT 10x115 | | 0,26 |
| 57630 | FIJADOR AISLAMIENTO SPIT 10x135 | | 0,37 |
| TER112223 | FIJADOR AISLAMIENTO 10x150 | | 0,15* |
| TER112224 | FIJADOR AISLAMIENTO 10x180 | | 0,27* |
| FS8X70 | FIJADOR SIMPLE 8X70 | Fabricado en polipropileno Roseta: 60 mm Ø 6 | 0,10 |
| 2230 | TACO PARA PANEL EXTRUSO 75X30MM | Fabricado en polipropileno Taco expansión con cabeza de 30mm Para anclajes de paneles aislantes | 0,04* |

* hasta fin existencias



FIJADOR AISLAMIENTO



FIJADOR SIMPLE



TACO PARA PANEL EXTRUSO

| ARTICULOS | | | PVP* (€/UD) |
|--------------------------------|-----------|---|-------------|
| PERFIL ARRANQUE GOTERÓN | | | |
| PA40G | 40MMx2.5M | Fabricado en aluminio Base de salida con terminal anti-goteo Base para la colocación de los paneles aislantes en EPS, como primer paso del SATE | 4,35 |
| PARR50 | 50MMx2.5M | | 5,05 |
| PA60G | 60MMx2.5M | | 5,83 |
| PARR8 | 80MMx2.5M | | 7,10 |
| ZIN321678 | 50MMx2.5M | Perfil CLIP esquinero con red arranque, para mejorar goterón. | 7,54 |

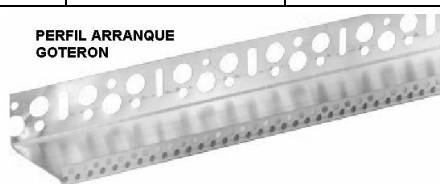

PERFIL ARRANQUE GOTERÓN

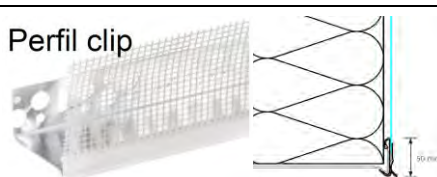

Perfil clip

* IVA NO INCLUIDO

nov-23



TARIFA DE PRECIOS

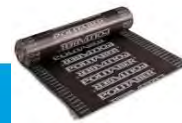

IMPERMEABILIZACIÓN BITUMINOSA

SBS- POLITABER Láminas de betún modificado

| Código | Artículo | Armadura | M2/Rollo | PVP* |
|---|------------------------|------------------------|----------|---------------|
| Polietileno / polietileno – No protegida | | | | |
| 31060 | VEL 30 | Fibra de Vidrio | 12 | 42,04 €/Rollo |
| 32150 | POL PY 30 | Filtro de Poliéster | 12 | 50,80 €/Rollo |
| 32155 | POL PY 40 | | 10 | 50,62 €/Rollo |
| 37650 | BANDA 33 (12x0.33) | | 12 ML | 25,57 €/Rollo |
| 37450 | COMBI 40 – antiradón - | F. Poliéster Reforzado | 10 | 51,05 €/Rollo |
| 37444 | COMBI 48 – antiradón - | F. Poliéster Reforzado | 8 | 47,48 €/Rollo |
| Gránulo/ polietileno – Autoprottegida | | | | |
| 31319 | VEL 40/G GRIS OSC | Fibra de Vidrio | 10 | 40,61 €/Rollo |
| 31400 | VEL 40/G ROJO OSCURO | | | 44,33 €/Rollo |
| 37467 | COMBI 40/G GRIS OSCURO | Filtro de Poliéster | 8 | 50,91 €/Rollo |
| 37462 | COMBI 40/G ROJO OSC | | | 55,77 €/Rollo |
| 37468 | COMBI 50/G GRIS.OSC | | | 47,82 €/Rollo |
| 37464 | COMBI 50/G ROJO OSC | | | 53,20 €/Rollo |
| 37480 | COMBI GARDEN | F. Poliéster Reforzado | 8 | 62,35 €/Rollo |

APP- ChovAPLAST Láminas de betún aditivado

| Código | Artículo | Armadura | M2/Rollo | PVP* |
|-----------------------------------|----------------|------------------|----------|---------------|
| Polietileno – No protegida | | | | |
| 14001 | VEL 30 | Fibra de Vidrio | 12 | 30,37 €/Rollo |
| 14005 | VEL 40 | | 10 | 32,75 €/Rollo |
| Aluminio/ polietileno | | | | |
| 14060 | ALU 30 NATURAL | Aluminio natural | 12 | 55,94 €/Rollo |

| Código | Artículo | Aplicación | Presentación (m) | PVP* |
|--|------------------------|------------|------------------|---------------|
| CINTA AUTOADHESIVA – RAPID BRIC – | | | | |
| 60020 | RAPID BRIC C10 NATURAL | | 12 x 0.10 | 15,62 €/Rollo |
| 60030 | RAPID BRIC C15 NATURAL | | 12 x 0.15 | 19,22 €/Rollo |
| 60060 | RAPID BRIC C30 NATURAL | | 12 x 0.30 | 35,35 €/Rollo |
| 60310 | RAPID BRIC C10 ROJO | | 12 x 0.15 | 17,67 €/Rollo |
| 60320 | RAPID BRIC C15 ROJO | | 12 x 0.15 | 27,11 €/Rollo |
| 60330 | RAPID BRIC C30 ROJO | | 12 x 0.30 | 46,85 €/Rollo |

Láminas sintéticas impermeabilizantes PVC

| Código | Artículo | Presentación (m) | PVP* |
|--------|----------------------------|------------------|-----------|
| 38026 | CHOVIPOL RP 1.2 INTEMPERIE | 2,10X20 | CONSULTAR |

* IVA NO INCLUIDO

mar-24



TARIFA DE PRECIOS

IMPERMEABILIZACIÓN BITUMINOSA

PLACAS BITUMINOSAS

TEGOLA AMERICANA



| Código | Artículo | Armadura | Presentación | PVP* |
|--------|-------------------------------|-----------------|--------------|--------------|
| 43006 | TEGOLA STANDARD NEGRO (NUEVA) | Fibra de vidrio | 3,05 M2 | 36,64 €/Pqte |
| 43016 | TEGOLA STANDARD VERDE (NUEVA) | Fibra de vidrio | 3,05 M2 | 36,64 €/Pqte |
| 43106 | TEGOLA CASTOR NEGRO (NUEVA) | Fibra de vidrio | 3,05 M2 | 38,86 €/Pqte |
| 43116 | TEGOLA CASTOR VERDE (NUEVA) | Fibra de vidrio | 3,05 M2 | 38,86 €/Pqte |

***BAJO PEDIDO**

IMPRIMACIONES Y EMULSIONES

| Código | Artículo | Presentación | PVP* |
|--------|---------------|--------------|------------|
| 55025E | SUPERMUL 25 | 25 KG | 40,04 €/UD |
| 55125 | SUPERELAST 25 | 25 KG | 59,70 €/UD |
| 55721 | PRIMER EAL 25 | 25 KG | 54,34 €/UD |



SLURRYS TRADICIONALES

| Código | Artículo | Presentación | PVP* |
|--------|-------------------------|--------------|------------|
| 84825 | ASFALT SL NEGRO | 50 KG | 37,18 €/UD |
| 84822 | ASFALT RAPID NEGRO 25KG | 25 KG | 14,66 €/UD |



ACCESORIOS PARA LA IMPERMEABILIZACIÓN

| Código | Artículo | Presentación | PVP* |
|--------|--------------------------|--------------|------------|
| 84020 | CAZOLETA NORMAL EDPM 90 | | 8,95 €/UD |
| 84080 | CAZOLETA LATERAL | | 19,69 €/UD |
| 84090 | PARAGRAVILLAS | | 1,79 €/UD |
| 86035 | GRANULO MINERAL ROJO OSC | 25 KG | 13,94 €/UD |



* IVA NO INCLUIDO

mar-24

OFICINA: C/CARACAS, N°10 (36203) VIGO – TFNOS. 986421617 / 986420560

ALMACEN VINCOS: RUA OUTEIRO DO FERRO – POLIG. A PASAXE – VINCOS (GONDOMAR) – TFNO: 986467001

ALMACEN PONTEAREAS: LOMBA, 81 – AREAS (PONTEAREAS) – TFNO: 986640283

Mail: info@cabadacomercial.com / tecnicos@cabadacomercial.com / ponteareas@cabadacomercial.com

Web: www.cabadacomercial.com



TARIFA DE PRECIOS



IMPERMEABILIZACIÓN LIQUIDA

REVESTIMIENTOS IMPERMEABILIZANTES

| Código | Artículo | PVP* |
|--------|--|------------|
| 75261 | CHOVATEC ANTIG. FIBRATADO ROJO 20 KG | 52,91 €/UD |
| 75262 | CHOVATEC ANTIG. FIBRATADO GRIS 20 KG | |
| 75263 | CHOVATEC ANTIG. FIBRATADO BLANCO 20 KG | |
| 75256 | CHOVATEC ANTIG. FIBRATADO ROJO 5 KG | 15,02 €/UD |
| 75257 | CHOVATEC ANTIG. FIBRATADO GRIS 5 KG | |
| 75258 | CHOVATEC ANTIG. FIBRATADO BLANCO 5 KG | |



ARMADURAS Y BANDAS DE REFUERZO

| Código | Artículo | Presentación | PVP* |
|--------|--|--------------|------------|
| 82220 | MALLA 50 DE REFUERZO (Fibra de vidrio) 55 gr/m2 | 50x1 | 43,62 €/UD |

DRENAJES Y GEOTEXTILES

LÁMINAS DRENANTES

| Código | Artículo | Presentación | PVP* |
|--------|------------------------------|--------------|--------------|
| 83164 | CHOVADREN | 2X30 | 88,37 €/UD |
| 83175 | CHOVADREN DD (con geotextil) | 2x20 | 133,85 €/UD |
| 83179 | CHOVADREN 20 GARDEN | 2X20 | 300,87 €/UD |
| 83180 | ROSETA Y CLAVOS CHOVADREN | 200 UD | 41,10 €/CAJA |



GEOTEXTILES

| Código | Artículo | Peso (g/m2) | Presentación (m) | PVP* |
|--------|--------------------|-------------|------------------|-------------|
| 83253 | GEOFIM PP 125 – 15 | 125 | 1.83 X 100 | 209,35 €/UD |
| 83257 | GEOFIM PP 200 – 23 | 200 | | 350,66 €/UD |



ChovATERM

LÁMINA IMPERMEABILIZANTE CON POLIESTIRENO EXTRUIDO



| Código | Artículo | Espesor | PVP* |
|--------|--------------------------|---------|-------------|
| 35002 | XPS 40 COMBI 50/G GRIS O | 40 mm | 126,64 €/UD |
| 34996 | XPS-50 POL PY 30 5X1 | 50 mm | 102,89 €/UD |

* IVA NO INCLUIDO

mar-24

TARIFA DE PRECIOS



IMPERMEABILIZANTES LÍQUIDOS

| Código | Artículo | Peso | Color | PVP* |
|--------|--|-------|-------|-------------|
| 75200E | CHOVASTAR PREPARADOR SUPERFICIES | 4 KG | NEGRO | 11,61 €/UD |
| 78301 | CHOVASTAR COLA AISLAMIENTOS Instalación de mat. Multicapa y aislantes fibrosos (CHOVACUSTIC, CHOVAPREN) | 5 LT | | 27,24 €/UD |
| 58100 | CHOVASTAR COLA AISLAMIENTOS Instalación de mat. Multicapa y aislantes fibrosos (CHOVACUSTIC, CHOVAPREN) | 20 LT | | 106,11 €/UD |



* IVA NO INCLUIDO

mar-24

OFICINA: C/CARACAS, Nº10 (36203) VIGO – TFNOS. 986421617 / 986420560
 ALMACEN VINCOS: RUA OUTEIRO DO FERRO – POLIG. A PASAXE – VINCOS (GONDOMAR) – TFNO: 986467001
 ALMACEN PONTEAREAS: LOMBA, 81 – AREAS (PONTEAREAS) – TFNO: 986640283
 Mail: info@cabadacomercial.com / tecnicos@cabadacomercial.com / ponteareas@cabadacomercial.com
 Web: www.cabadacomercial.com



TARIFA DE PRECIOS



IMPERMEABILIZACIÓN Y AISLAMIENTO

AISLAMIENTO ACÚSTICO A RUIDO AÉREO

LÁMINAS VISCOELÁSTICAS DE ALTA DENSIDAD

| Código | Artículo | Espesor | Dimensiones | PVP* |
|--------|-------------------------------|---------|-------------|------------|
| 56002 | VISCOLAM 65 | 4 mm | 5.5 x 1 | 29,97 €/UD |
| 56005 | VISCOLAM Autoadhesiva Plancha | 4 mm | 1.2 x 1 | 9,63 €/UD |
| 56007 | VISCOLAM Autoadhesiva Rollo | 4 mm | 5.5 x 1 | 41,29 €/UD |



COMPUESTOS Y PANEL MULTICAPA

| Código | Artículo | Espesor | Dimensiones | PVP* |
|--------|--|---------|----------------|------------|
| 56003 | PANEL CHOVACUSTIC 65 LR 70/4 | 44 mm | 1 x 0.60 | 14,06 €/UD |
| 56304 | CHOVACUSTIC 35 FIELTEX | 18 mm | 5.5 x 1 | 48,21 €/UD |
| 56303 | CHOVACUSTIC 65 FIELTEX | 20 mm | 5.5 x 1 | 62,92 €/UD |
| 58185 | ELASTOBAND BAJANTES (altura: 420 mm x longitud 10 m) | | | 53,48 €/UD |
| 58130 | BANDA DESOLARIZANTE 100 | 4 mm | 5,5 M x 100 mm | 5,66 €/UD |



AGLOMERADOS

| Código | Artículo | Espesor | Dimensiones | PVP* |
|--------|-----------------------------------|---------|-------------|------------|
| 81615 | CHOVAPREN 80/4 (P.multiaislante) | 40 mm | 2 x 1 | 17,22 €/UD |
| 81617 | CHOVAPREN 110/2 (P.multiaislante) | 20 mm | 2 x 1 | 12,93 €/UD |



PANEL ABSORBENTE

| Código | Artículo | Dimensiones (placa) | PVP* |
|--------|---|---------------------|---------------------|
| 81551 | CHOVACUSTIC DECO MARINA (paquete de 10 placas) | 500 x 500 x 30 | Consultar €/paquete |
| 81552 | CHOVACUSTIC DECO PIRÁMIDE (paquete de 8 placas) | 450 x 450 x 43 | Consultar €/paquete |

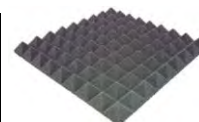

AISLAMIENTO ACÚSTICO A RUIDO DE IMPACTO

| Código | | Dimensión (m) | PVP* |
|--------|-----------------------|---------------|-------------|
| 82450 | CHOVAIMPACT 3 mm | 150 x 1.5 | 109,40 €/UD |
| 82460 | CHOVAIMPACT 5 mm | 100 x 1.5 | 111,54 €/UD |
| 82465 | CHOVAIMPACT 10 mm | 42 x 1.2 | 109,40 €/UD |
| 58050 | CHOVAIMPACT PLUS 9 mm | 45 x 1.5 | 254,83 €/UD |



* IVA NO INCLUIDO

mar-24



TARIFA DE PRECIOS



| | | KG | UD/P | APLICACIÓN | PVP* (€/ud) | |
|-------|---|--------|------|--|-------------|-------|
| MP | MAX PLUS | 20 | 60 | Escayola-perlita Aplicación manual | 4,72 | |
| PEM | PERLISCAYOLA MANUAL | 20 | 60 | | 4,95 | |
| MAF10 | MAX FINO | 10 | 60 | Yeso especial de terminación en base escayola que proporciona un acabado fino y fácil lijado aplicado sobre los yesos. | 3,45 | |
| MAF17 | | 17 | 64 | | 4,48 | |
| YG | YESO RAPIDO | 20 | 64 | Yeso manual para guarnecidos int (paredes, techos), ligante de ladrillos en tabiquería int y recibido de elementos como marcos, caja de luz, ... | 3,57 | |
| YC5 | YESO COLA | 5 | 105 | Pegamento moldura | 2,95 | |
| YC10 | | 10 | 120 | | 3,75 | |
| YC25 | | 25 | 48 | | 8,85 | |
| ESC17 | ESCAYOLA ESYEDEBRO | 17 | 64 | Escayola - nuevo envase | 2,78 | |
| GT | GOTELIS | 15 | 72 | Alisado paredes – GOTELÉ | 10,05 | |
| UM6 | UNI MAX | 6 | | Puente unión yeso | 22,40 | |
| HC | HIDRÓXIDO DE CAL | 20 | 50 | | 7,70 | |
| PJ1H | PASTA JUNTAS ESYEDEBRO | 1 H | 20 | Pasta juntas para PLADUR | 12,97 | |
| PJ2H | | 2 H | 10 | | 120 | 7,25 |
| PJ4H | | 4 H | 25 | | 48 | 16,30 |
| PJ30 | | 30 MÍN | 10 | | 120 | 7,25 |
| PALP | PALETS DE MADERA (se abonarán por el mismo importe a su devolución) | | | | 12,00 | |



| | | Kg | Ud/P | Aplicación | PVP* (€/ud) |
|----------|---------------------|----|------|---|-------------|
| | RUBÍ | 25 | 48 | Yeso aligerado con perlita B4 (YMP/A). | 5,20 |
| | PLATINUM | 20 | 60 | Yeso aligerado altas prestaciones aligerado con perlita | 5,57 |
| | CORAL+ | 20 | 64 | Yeso monocapa mecánica sin aligerar | 3,90 |
| Manual | JADE | 20 | 64 | Yeso fraguado RAPIDO / Albañilería y pequeñas reparaciones | 3,25 |
| | PERLA | 17 | 72 | Yeso aligerado con perlita (altas prestaciones) Guarnecido de tabiques y techos en int. | 3,45 |
| | DIAMANTE | 20 | 64 | Yeso ALTA DUREZA (altas prestaciones) Guarnecido de tabiques y techos en int. Indicado para edificios con alto tránsito (colegios, hospitales, restaurantes) | 3,90 |
| Fino | AMATISTA | 20 | 64 | Yeso de terminación, de aplicación manual | 7,20 |
| | AMATISTA PLUS | 20 | 64 | Yeso FINO de ACABADO para yesos manuales. Terminación trabajos realizados con yesos de proyección. | 8,65 |
| Masillas | CRISTAL TOTAL | 15 | 40 | Masilla de fraguado rápido para cubrir gota o renovar superficies con relieve. De muy fácil lijado. Un solo producto para nivelar y terminar, dejando el soporte listo para pintar. | 13,10 |
| | CRISTAL EXTRAFINISH | 15 | 40 | Extrafina para preparar la superficies antes de pintar o para el acabado de tabiques y techos tratados con otros productos cuando se requieran acabados de gran calidad y finura. | 13,92 |
| | CRISTAL READY | 20 | 33 | Lista al uso indicada para realizar pequeñas renovaciones, alisar, reparar pequeñas irregularidades y en general para preparar soportes antes de pintar | 25,60 |
| Cola | AMBAR | 20 | 64 | Cola especial para el montaje de tabiques cerámicos de gran formato y pegado de otros materiales de construcción. | 6,10 |



| ARTICULOS | | PVP* (€/ud) |
|-----------|--|-------------|
| 710001 | MALLA FIBRA DE VIDRIO 75 GR. DE 1X50 50M2 (YESO) | 30.32 |
| 300620 | MALLA ESPECIAL AISLANTE 160 GR DE 1X50 50M2 | 44.33 |



* IVA NO INCLUIDO

abr-24

OFICINA: C/CARACAS, N°10 (36203) VIGO – TFNOS. 986421617 / 986420560
 ALMACEN VINCIOS: RUA OUTEIRO DO FERRO – POLIG. A PASAXE – VINCIOS (GONDOMAR) – TFNO: 986467001
 ALMACEN PONTEAREAS: LOMBA, 81 – AREAS (PONTEAREAS) – TFNO: 986640283
 Mail: info@cabadacomercial.com / tecnicos@cabadacomercial.com / ponteareas@cabadacomercial.com
 Web: www.cabadacomercial.com



TARIFA DE PRECIOS

| ARTICULOS | PVP* (€/UD) |
|---------------------------------|-------------|
| PLANCHA LISA ESCAYOLA 100X60 | 1,84 |
| BALDA ESTANTERIA 1200X300X40 MM | 8,16 |
| BALDA ESTANTERIA 1200X400X40 MM | 10,78 |
| BALDA ESTANTERIA 1200X500X40 MM | 13,38 |

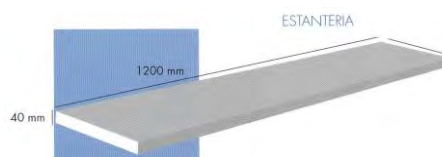

| ARTICULOS | PVP* (€/UD) |
|---|-------------|
| M103-MOLDURA DE 65X45X1000 | 0,74 |
| M104-MOLDURA DE 57X38X1000 | 0,74 |
| M105-MOLDURA DE 60X40X1000 | 0,77 |
| M201-MOLDURA DE 73X57X1000 | 0,95 |
| M205-MOLDURA DE 80X50X1000 | 0,79 |
| M206-MOLDURA ESCALONADA GRANDE 90X54X1200 | 1,38 |



| ARTICULOS | PVP* (€/M2) | |
|------------------------------|---------------------------------|-------|
| TECHO DESMONTABLE 600X600 | DECOTECH (Capri, Sol, Fisurado) | 4,09 |
| | PERFORADO | 13,92 |
| | SEMIPERFORADO | 5,88 |
| | PERFORADO ACÚSTICO | 13,92 |



| ARTICULOS | PVP* (€/UD) |
|------------------------------|-------------|
| ESPARTO MEZCLA | 10,95 |
| ESPARTO MEZCLA ROLLO PEQUEÑO | 4,95 |
| ESPARTO SISAL BLANCO | 14,95 |



| | |
|-----------------|------------|
| PALET DE MADERA | 12,00 €/UD |
|-----------------|------------|

* IVA NO INCLUIDO

jun-23

OFICINA: C/CARACAS, Nº10 (36203) VIGO – TFNOS. 986421617 / 986420560
 ALMACEN VINCIOS: RUA OUTEIRO DO FERRO – POLIG. A PASAXE – VINCIOS (GONDOMAR) – TFNO: 986467001
 ALMACEN PONTEAREAS: LOMBA, 81 – AREAS (PONTEAREAS) – TFNO: 986640283
 Mail: info@cabadacomercial.com / tecnicos@cabadacomercial.com / ponteareas@cabadacomercial.com
 Web: www.cabadacomercial.com



TARIFA DE PRECIOS

| ARTICULOS | | | PVP* (€/UD) |
|---|-------|--|----------------|
| PAVIMENTOS – NIVELACIÓN DE SUELOS | | | |
| NIVELANTE 10 (gris) | 25 KG | Pasta niveladora de fraguado rápido, reforzada con fibras | 19.46 |
| NIVELANTE 80 (gris claro) | 25 KG | Para grandes recrecidos no estructurales | 12.24 |
| BETOLEVEL 15 (gris) | 25 KG | De recrecido y excelente dureza | 25.17 |
| PAVIMENTOS - IMPRIMACIONES | | | |
| PROPAM GRIP + | 5 KG | Imprimación promotora de adherencias universal, lista al uso | 34.86 |
| | 15 KG | | 99.36 |
| COLOCACIÓN DE CERÁMICA – ADHESIVOS INTERIORES – | | | |
| VAT GRIS | 5 KG | Interior básico Cemento cola para fijación cerámica y gres | 3.55 |
| VAT BLANCO | 5 KG | | 3.61 |
| VAT GRIS | 25 KG | | 3.87 |
| VAT BLANCO | 25 KG | | 4.50 |
| COLOCACIÓN DE CERÁMICA – ADHESIVOS EXTERIORES – | | | |
| VAT SUPER GRIS | 25 KG | Cemento cola para colocación de cerámica de absorción media en pavimentos y revest. int. y pav. ext. | 5.86 |
| VAT SUPER BLANCO | 25 KG | | 6.37 |
| VAT EXTRA GRIS | 25 KG | Altas prestaciones Para Piscinas y Pladur | 7.41 |
| VAT EXTRA BLANCO | 25 KG | | 8.30 |
| VAT PORCELÁNICO FLEXIBLE BLANCO | 5 KG | Fijación gres porcelánico y piezas sin absorción | 4.70 |
| COLOCACIÓN DE CERÁMICA – ADHESIVOS ALTA FLEXIBILIDAD – | | | |
| VAT FLEX RAPID BLANCO | 25 KG | Adhesivo deformable para colocación mármol y piedra natural , sin aparición de eflorescencias. | 25.02 |
| COLOCACIÓN DE CERÁMICA – ADHESIVOS SERIE ECOLÓGICA SIN POLVO – | | | |
| PAM ECOGEL PORCEL BLANCO | 25 KG | Colocación de baldosas en paredes, suelos int y ext. | 10.24 |
| PAM ECOGEL PORCEL GRIS | 25 KG | | 10.10 |
| PAM ECOGEL FLEX BLANCO | 25 KG | Flexible y deformable con elevado contenido en resinas | 15.18 |
| PAM ECOGEL FLEX GRIS | 25 KG | | 14.35 |
| COLOCACIÓN CERÁMICA – JUNTAS BASE CEMENTO– | | | |
| BORADA PORCELANICA CARTA COLORES | 5 KG | Int y ext. hasta 4 mm | 4.87 |
| BORADA UNIVERSAL CARTA COLORES | 5 KG | Int y ext. 1-15 mm | 4.87 |
| BORADA CHROMA BLANCO | 3 KG | Inte y ex hasta 8 mm- EFECTO GOTA. Antimoho, flexible, especial gran formato. | 5.36 |
| BORADA CHROMA Antracita-negro-wengue-tundra-zafiro | 3 KG | | 7.45 |
| BORADA CHROMA COLORES | 3 KG | | 6.67 |
| COLOCACIÓN CERÁMICA – JUNTAS BASE EPOXI – | | | |
| BORADA EPOLUXE | 3 KG | Mortero epoxi decorativo de fácil limpieza, para sellado antiácido de juntas hasta 20 mm | 42.99 |
| COLOCACIÓN CERÁMICA – JUNTAS RESINA | | | |
| BORALASTIC | 2 LT | ADITIVO PARA BORADAS | 14.95 |
| REVESTIMIENTOS DE CAL – MORTEROS DE CAL | | | |
| REVAT CAL MURO – gris – | 25 KG | Mortero de albañilería y recuperación de fábricas en base cal | 7.98 |
| REVAT CAL FONDO –gris – | 25 KG | Mortero de revestimiento en base cal | 8.06 |
| REVAT CAL BASE – blanco o gris – | 25 KG | | 12.88 |
| REVAT CAL ENFOSCADO – colores – | 25 KG | Mortero hidrófugo de revoco en base cal | 9.21 |
| REVAT CAL TRADICIONAL – colores – | 25 KG | Mortero de cal para acabado tradicional | 29.47 |
| REVAT CAL ESTUCO – blanco – | 25 KG | Estuco fino de cal - acabado fratasado | 58.22 |
| REVAT CAL FINO – blanco – | 3 KG | Estuco fino de cal – acabados mate o brillante – | 13.69 |
| ADHESIVO PIEDRA | | | |
| ADHESIVO PIEDRA BLANCO | 25 KG | Adhesivo específico para colocación de piedra y sus derivados | 14,35 |



* IVA NO INCLUIDO

nov-23

OFICINA: C/CARACAS, N°10 (36203) VIGO – TFNOS. 986421617 / 986420560
 ALMACEN VINCIOS: RUA OUTEIRO DO FERRO – POLIG. A PASAXE – VINCIOS (GONDOMAR) – TFNO: 986467001
 ALMACEN PONTEAREAS: LOMBA, 81 – AREAS (PONTEAREAS) – TFNO: 986640283
 Mail: info@cabadacomercial.com / tecnicos@cabadacomercial.com / ponteareas@cabadacomercial.com
 Web: www.cabadacomercial.com

TARIFA DE PRECIOS



| ARTICULOS | | | PVP* (€/UD) |
|--|-------|--|----------------|
| REVESTIMIENTOS DE FACHADA – MORTERO MONOCAPA | | | |
| REVAT PIEDRA | 25 KG | CARTA COLORES | 10.98 |
| REVAT PIEDRA | 25 KG | VERDE | 11.62 |
| REVAT RASPADO | 25 KG | CARTA COLORES | 11.36 |
| REVESTIMIENTOS DE FACHADA – MORTERO REVOCO | | | |
| PROPAM REVOC GRIS | 25 KG | Revest. Int y ext.. Aplicación Manual y máquina | 3.85 |
| PROPAM REVOC BLANCO | 25 KG | | 4.37 |
| PROPAM RENOVACIÓN | 25 KG | Mortero hidráulico que actúa de recubrimiento para reparar fachadas | 28.46 |
| REVESTIMIENTOS DE FACHADA – CONSOLIDANTE | | | |
| PROPAM DUR | 5 LT | Consolidante endurecedor | 62.45 |
| REVESTIMIENTOS DE FACHADA – HIDROFUGOS | | | |
| REVAT PROTEC ORG / ACU | 5 LT | Líquido hidro-repelente y protector de base orgánica (ORG) o base agua (ACU) | 52.60 |
| REVAT PROTEC ORG / ACU | 25 LT | | 194.92 |
| REVESTIMIENTOS DE FACHADA – PRODUCTOS COMPLEMENTARIOS | | | |
| GRANITO PEQUEÑO | 30 KG | COLORES | 9.04 |
| AISLAMIENTO TÉRMICO – MORTERO ADHESIVO Y DE PROTECCIÓN | | | |
| PROPAM AISTERM GRIS | 25 KG | Mortero adhesivo hidrófugo. Colocación y protecc. placas poliestireno | 16.38 |
| PROPAM AISTERM BLANCO | 25 KG | | 15.11 |
| AISLAMIENTO TÉRMICO – MORTERO ACRÍLICO | | | |
| REVAT PLAS - excepto UF,SLX.SLX UF- | 20 KG | Mortero acrílico fachadas e int. | 62.41 |
| REVAT FILM - excepto RUBI y ESP- | 20 KG | Mortero sintético fachadas e int (imprimación) | 64.28 |
| MORTEROS DE ALBAÑILERIA | | | |
| MORTERO SILICEO M 7.5 BLANCO | 25 KG | Colocación de ladrillo y bloque | 4.57 |
| REPARACIÓN Y PROTECCIÓN DEL HORMIGÓN - REPARACIÓN | | | |
| PROPAM REPAR TECHNO GRIS | 5 KG | Mortero de fraguado rápido y retracción compensada para la reparación y enlucido del hormigón. | 10.44 |
| PROPAM REPAR TECHNO GRIS | 25 KG | | 35.46 |
| PROPAM REPAR 40 GRIS | 25 KG | Mortero de reparación de estructuras de hormigón | 24.44 |
| PROPAM REPAR 20R | 25 KG | Mortero de endurecimiento para pequeños anclajes y reparaciones no estructurales. | 19.44 |
| REPARACIÓN Y PROTECCIÓN DEL HORMIGÓN – PUENTE DE UNIÓN | | | |
| BETOPOX 93 | 2 KG | Puente unión epoxi de baja viscosidad para hormigones y morteros | 43.11 |
| SISTEMA DE IMPERMEABILIZACION - REVESTIMIENTOS CEMENTOSOS | | | |
| PROPAM IMPE GRIS | 25 KG | Recubrimiento para impermeabilización de superficies | 29.20 |
| PROPAM IMPE BLANCO | 25 KG | | 30.58 |
| PROPAM IMPE BLANCO | 5 KG | | 11.51 |
| PROPAM IMPE FLEX GRIS | 15 KG | Impermeabilización int y ext de hormigón y albañilería (sótanos, terrazas...) | 61.56 |
| SISTEMA DE IMPERMEABILIZACION - REVESTIMIENTOS ACRÍLICOS | | | |
| PROPAM IMPELASTIC | 5 KG | Membrana líquida elástica y flexible, lista al uso, de secado rápido para la impermeabilización de superficies interiores y exteriores | 40.74 |
| | 15 KG | | 114.19 |
| MORTEROS TÉCNICOS - REJUNTADO | | | |
| PROPAM BLOCK (BLANCO Y GRIS) | 25 KG | Mortero hidrófugo coloreado para encintado | 4.48 |
| PROPAM BLOCK (resto colores) | 25 KG | | 6.69 |
| MORTEROS TÉCNICOS - REFRACTARIO | | | |
| PROPAM REFRACTARIO GRIS | 5 KG | Colocación ladrillo refractario. Int y ext. | 10.99 |
| | 25 KG | | 21.35 |
| MORTEROS TÉCNICOS – PRODUCTOS COMPLEMENTARIOS | | | |
| DESINCRUSTANTE DE CEMENTO | 1 LT | . | 4.60 |



ENTRA EN VIGOR EL 15 DE ENERO DE 2023

* IVA NO INCLUIDO

OFICINA: C/CARACAS, Nº10 (36203) VIGO – TFNOS. 986421617 / 986420560
 ALMACEN VINCOS: RUA OUTEIRO DO FERRO – POLIG. A PASAXE – VINCOS (GONDOMAR) – TFNO: 986467001
 ALMACEN PONTEAREAS: LOMBA, 81 – AREAS (PONTEAREAS) – TFNO: 986640283
 Mail: info@cabadacomercial.com / tecnicos@cabadacomercial.com / ponteareas@cabadacomercial.com
 Web: www.cabadacomercial.com

ene-23



TARIFA DE PRECIOS



| CODIGO | DESCRIPCIÓN | PVP* (€/UD) |
|--|-------------------------------------|-------------|
| ARQUETA | | |
| 1372STAR | ARQUETA SIMPLE DE 200X200 | 3.65 |
| 1373STAR | ARQUETA SIMPLE DE 300X300 | 6.91 |
| 1374STAR | ARQUETA SIMPLE DE 400X400 | 15.84 |
| 1371STAR | ARQUETA SIMPLE DE 550X550 | 31.40 |
| REJILLA ARQUETA DE PP REFORZADA | | |
| 1347 | REJILLA ARQUETA DE 200X200 | 2.97 |
| 1357 | REJILLA ARQUETA DE 300X300 | 7.55 |
| 1367 | REJILLA ARQUETA DE 400X400 | 13.90 |
| 1377A | REJILLA ARQUETA DE 550X550 | 30.93 |
| MARCO REFORZADO | | |
| 1395STAR | MARCO REFORZADO DE PP DE 200X200 | 1.57 |
| 1396STAR | MARCO REFORZADO DE PP DE 300X300 | 1.90 |
| 1397STAR | MARCO REFORZADO DE PP DE 400X400 | 3.79 |
| 1398STAR | MARCO REFORZADO DE PP DE 550X550 | 6.55 |
| TAPADERA REFORZADA | | |
| 1348STAR | TAPADERA REFORZADA DE PP DE 200X200 | 2.14 |
| 1358STAR | TAPADERA REFORZADA DE PP DE 300X300 | 4.69 |
| 1368STAR | TAPADERA REFORZADA DE PP DE 400X400 | 11.13 |
| 1378STAR | TAPADERA REFORZADA DE PP DE 550X550 | 28.49 |

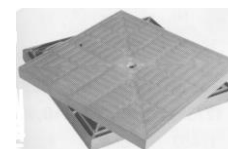
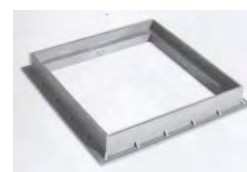
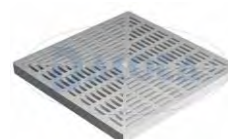
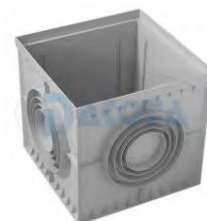

| CODIGO | DESCRIPCIÓN | PVP* (€/UD) |
|--------------------------|------------------------------------|-------------|
| TAPADERA REBAJADA | | |
| POZ086857S | TAPADERA REBAJADA DE PP DE 300X300 | 7.28 |
| POZ086858S | TAPADERA REBAJADA DE PP DE 400X400 | 12.42 |
| PROLONGACIÓN | | |
| POZ051376 | PROLONGACIÓN ARQUETA H10 300X300 | 6,93 |
| PLACA SIFÓNICA | | |
| POZ061379 | PLACA SIFÓNICA DE 300X300 | 2,33 |
| POZ061380 | PLACA SIFÓNICA DE 400X400 | 3.98 |



* IVA NO INCLUIDO

ene-24

OFICINA: C/CARACAS, N°10 (36203) VIGO – TFNOS. 986421617 / 986420560
 ALMACEN VINCIOS: RUA OUTEIRO DO FERRO – POLIG. A PASAXE – VINCIOS (GONDOMAR) – TFNO: 986467001
 ALMACEN PONTEAREAS: LOMBA, 81 – AREAS (PONTEAREAS) – TFNO: 986640283
 Mail: info@cabadacomercial.com / tecnicos@cabadacomercial.com / ponteareas@cabadacomercial.com
 Web: www.cabadacomercial.com



TARIFA DE PRECIOS

| CANALETA | | |
|--------------|---|-------------|
| CODIGO | DESCRIPCIÓN | PVP* (€/UD) |
| POZ901310 | CANALETA EN P.P. GRIS DE 100X13X7.5 | 7.49 |
| 1375CRA | KIT CANALETA 100X13X7.5 + REJILLA GALV CLIP 13X100 | 14.01 |
| 1300KC | KIT CANALETA 100X13X7.5 GRIS + REJILLA CLIP 13X100 | 12.51 |
| 1300KNC | KIT CANALETA 100X13X7.5 NEGRA + REJILLA CLIP 13X100 | 12.51 |
| 1395CRB | KIT CANALETA 100X13X9.5 + REJILLA GALV 13X100 + SYST.BLOCK | 16.87 |
| POZ901395TBB | CANALETA TAURUS 13 X 9.5 + REJILLA POLÍMERO B-125 (12,5 tn) | 36.80 |
| POZ901335P | CANALETA PEGASUS PLUS ONE 100X35X1000 + REJILLA GRIS | 10.38 |
| 1351CL | REJILLA PARA CANALETA EN P.P. GRIS C/CLIP DE 100X13 | 8.65 |
| 1351GV | REJILLA PARA CANALETA ESTAMPADA GALVANIZADA 100X13 | 8.56 |
| POZ901559PE | BLOCK SYSTEM PARA REJILLAS 13 | 2.55 |
| 1313 | TAPON TERMINAL PLUS GRIS 13X7.5 | 1.15 |
| 1553PE | TAPON TERMINAL Ø75 13X9.5 "hasta fin existencias" | 1.15 |
| POZ901318 | PERFIL REFUERZO INOXIDABLE 1.00 "hasta fin existencias" | 16.12 |
| ZIN061354I | BLOCK REFUERZO INOX PARA REJILLA "hasta fin existencias" | 4.34 |
| POZ901317 | PERFIL GALVA REFUERZO CANALETA "hasta fin existencias" | 6.58 |

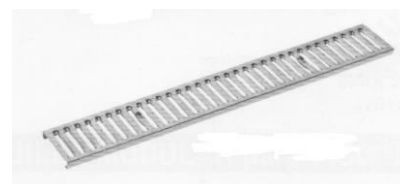
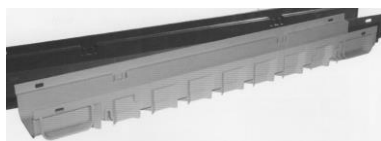

| PRODUCTOS DESAGÜE | | |
|-------------------|--------------------------------------|-------------|
| ARTICULOS | | PVP* (€/UD) |
| BOC011111 | BOCA DESAGÜE REDONDA 100 H24 | 4.96 |
| BOC021117 | ANGULAR PARA DESAG DESAGÜE SALIDA 10 | 3,72 |



* IVA NO INCLUIDO

jun-23

OFICINA: C/CARACAS, Nº10 (36203) VIGO – TFNOS. 986421617 / 986420560
 ALMACEN VINCOS: RUA OUTEIRO DO FERRO – POLIG. A PASAXE – VINCOS (GONDOMAR) – TFNO: 986467001
 ALMACEN PONTEAREAS: LOMBA, 81 – AREAS (PONTEAREAS) – TFNO: 986640283
 Mail: info@cabadacomercial.com / tecnicos@cabadacomercial.com / ponteareas@cabadacomercial.com
 Web: www.cabadacomercial.com



TARIFA DE PRECIOS

Escaleras Escamoteables



| ESCALERA ESCAMOTEABLE METÁLICA | | |
|--------------------------------|---------------|--------------|
| CODIGO | MEDIDAS (mm) | PVP* €/UD |
| SCA01-590/1 | 500X800X2800 | 376.59 |
| SCA01-590/8 | 500X900X2800 | |
| SCA01-590/2 | 500X1000X2800 | |
| SCA01-590/80 | 600X800X2800 | |
| SCA01-590/100 | 600X1000X2800 | |
| SCA01-590/12 | 600X1200X2800 | |
| SCA01-590/3 | 700X800X2800 | |
| SCA01-590/4 | 700X900X2800 | |
| SCA01-590/5 | 700X1000X2800 | |
| SCA01-590/6 | 700X1100X2800 | |
| SCA01-590/7 | 700X1200X2800 | |
| PELDAÑO PARA ESCALERA | | |
| DE 500 ANCHO 300 MM | | 69.75 |
| DE 600 ANCHO 320 MM | | |
| DE 700 ANCHO 400 MM | | |

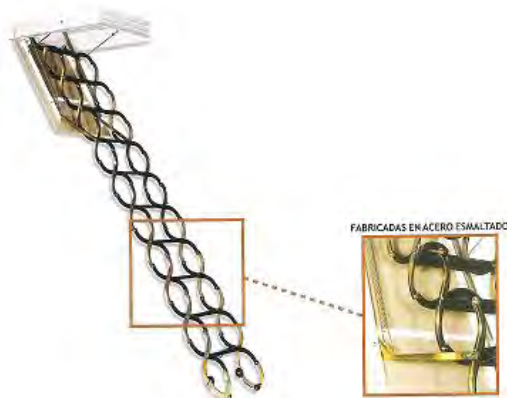

| Oreficio Tamaño (d y s) | Ancho Paso (B) | Altura de Trabajo (A) | Altura de Trabajo (A) | Distancia Agujero base de la báscula (C) | Espacio apertura escala (R) |
|----------------------------|-------------------|--------------------------|--------------------------|---|--------------------------------|
| 700 x 500 | 300 | 3200 - 2200 | 3200 | 1400 | 2100 |
| 800 x 500 | 300 | 3200 - 2200 | 3100 | 1300 | 2000 |
| 900 x 500 | 300 | 3200 - 2200 | 3000 | 1200 | 1850 |
| 1000 x 500 | 300 | 3200 - 2200 | 2900 | 1300 | 1800 |
| 800 x 600 | 320 | 3200 - 2200 | 2800 | 1450 | 1750 |
| 900 x 600 | 320 | 3200 - 2200 | 2700 | 1650 | 1700 |
| 1000 x 600 | 320 | 3200 - 2200 | 2600 | 1400 | 1650 |
| 1100 x 600 | 320 | 3200 - 2200 | 2500 | 1350 | 1600 |
| 1200 x 600 | 320 | 3200 - 2200 | 2400 | 1000 | 1650 |
| 700 x 700 | 400 | 3200 - 2200 | 2300 | 1250 | 1600 |
| 800 x 700 | 400 | 3200 - 2200 | 2200 | 1350 | 1550 |
| 900 x 700 | 400 | 3200 - 2200 | | | |
| 1000 x 700 | 400 | 3200 - 2200 | | | |
| 1100 x 700 | 400 | 3200 - 2200 | | | |
| 1200 x 700 | 400 | 3200 - 2200 | | | |

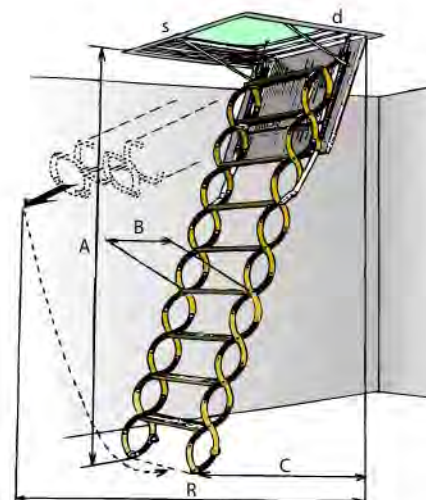

* IVA NO INCLUIDO

feb-23

OFICINA: C/CARACAS, N°10 (36203) VIGO – TFNOS. 986421617 / 986420560
 ALMACEN VINCIOS: RUA OUTEIRO DO FERRO – POLIG. A PASAXE – VINCIOS (GONDOMAR) – TFNO: 986467001
 ALMACEN PONTEAREAS: LOMBA, 81 – AREAS (PONTEAREAS) – TFNO: 986640283
 Mail: info@cabadacomercial.com / tecnicos@cabadacomercial.com / ponteareas@cabadacomercial.com
 Web: www.cabadacomercial.com



TARIFA DE PRECIOS

| CONTRAMARCOS ENSAMBLADOS | | | | | | | | PVP* (€/UD) |
|--------------------------|---------------|--------------------------|--------------------------------|---------------------|-----------------------|-------------------|-------------------|-------------|
| Anchura mm | | Alto mm | | Grosor mm | | | | |
| Luz paso "P" +/- | Hueco máx."L" | Luz paso "A" Alto puerta | Hueco máx. "H" Alto estructura | Medida interior "S" | Grueso estructura "E" | Pared Acabada "T" | Espesor máx. Hoja | |
| ENLUCIDO | | | | | | | | |
| 600 | 1320 | 2030 | 2130 | 69 | 90 | 105 | 55 | 129,13 |
| 700 | 1520 | | | | | | | 129,13 |
| 800 | 1720 | | | | | | | 129,13 |
| 900 | 1920 | | | | | | | 137,40 |
| 1000 | 2120 | | | | | | | 177,18 |
| CARTÓN YESO | | | | | | | | |
| 600 | 1320 | 2030 | 2130 | 50 | 70 | 100 | 35 | 129,13 |
| 700 | 1520 | | | | | | | 129,13 |
| 800 | 1720 | | | | | | | 129,13 |
| 900 | 1920 | | | | | | | 137,40 |
| 1000 | 2120 | | | | | | | 177,18 |

| ACCESORIOS | |
|-----------------------------------|-------------|
| ARTÍCULO | PVP* (€/UD) |
| KIT UNION ENFOSCADO / CARTÓN YESO | 21,45 |
| AMORTIGUADOR (FRENO) | 22,75 |
| KIT CARRIL SUELTO | 17,20 |
| KIT APERTURA SIMULTÁNEA | 61,95 |

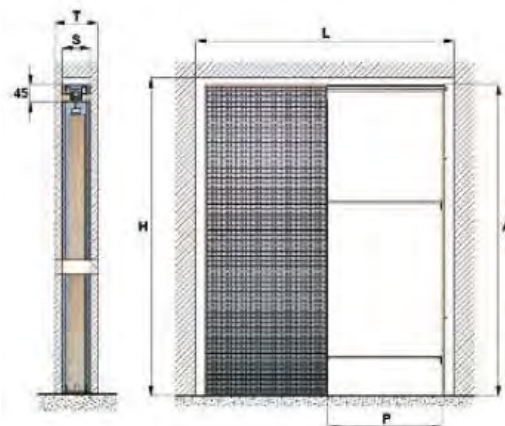

| PUERTAS CORREDERAS EXTERNAS | | |
|---|-----------------|-------------|
| ARTÍCULO | | PVP* (€/UD) |
| KIT PUERTA CORREDERA EXTERNA A PARED – Aluminio anodizado a pared | 2 m | Consultar |
| | 3 m | Consultar |
| KIT PUERTA CORREDERA EXTERNA A PARED – Madera blanco | 2 m | Consultar |
| KIT PUERTA CORREDERA EXTERNA A PARED – Madera roble | 2 m | Consultar |
| ACCESORIOS | | |
| KIT PINZAS PARA PUERTA DE CRISTAL | | Consultar |
| KIT DE UÑERO PARA PUERTA CORREDERA | Niquel satinado | Consultar |
| | Latonado pulido | Consultar |
| KIT CERRADURA CON CONDENA Y DESCONDENA | Niquel satinado | Consultar |
| | Latonado pulido | Consultar |

* IVA NO INCLUIDO

oct-22

OFICINA: C/CARACAS, Nº10 (36203) VIGO – TFNOS. 986421617 / 986420560 FAX: 986483297
 ALMACEN VINCIOS: RUA OUTEIRO DO FERRO – POLIG. A PASAXE – VINCIOS (GONDOMAR) – TFNO: 986467001
 ALMACEN PONTEAREAS: LOMBA, 81 – AREAS (PONTEAREAS) – TFNO: 986640283
 Mail: info@cabadacomercial.com / tecnicos@cabadacomercial.com / ponteareas@cabadacomercial.com
 Web: www.cabadacomercial.com



| ARTICULOS | | APERTURA | MEDIDA | PASO LIBRE | PVP* (€/UD) |
|---|---------------|------------------------------------|----------|------------|-------------|
| PUERTA CORTAFUEGO EI-60 | 1 HOJA | DERECHA IZQUIERDA REVERSIBLE | 900X2050 | 810 | 197,76 |
| PUERTA MULTIUSO (Sin homologar) | 1 HOJA | DERECHA IZQUIERDA | 900X2050 | 810 | 159,73 |

- Otros modelos : consultar precio y plazo de entrega



| ACCESORIOS | | | |
|--|----------------|----------------------|-----------------|
| Consultar precio y plazo de entrega | | | |
| MIRILLA (Suelta o Montada) | EI-60 | 225 MM | PINTADA INOX |
| | | 300 MM | PINTADA INOX |
| | EI-90 | 225 MM | PINTADA INOX |
| | | 300 MM | PINTADA INOX |
| BARRA ANTIPÁNICO | PUERTA 1 HOJA | PREMONTADA | |
| | PUERTA 2 HOJAS | SUELTA PREMONTADA | |
| ELECTRO-IMÁN | PARED NORMAL | | |
| | SUELO | | |
| SELECTOR CIERRE | | | |
| SELECTOR CIERRE BÁSICO | | | |
| CUADRADILLO | | | |
| MEDIA PLACA NYLON – SOLO MANILLA | | | |
| BISAGRA SUELTA | | | |
| TENSOR BISAGRA | | | |
| MARCO TELESCÓPICO EN KIT 90 | | | |
| BARRA ANTIPÁNICO PUERTA 1 HOJA SUELTA | | | 82,40* |
| CERRADURA NORMAL | | | 10,25* |
| MANILLA ESTÁNDAR | | | 18,84* |
| CIERRA PUERTAS BÁSICO | | | 41,41* |

* IVA NO INCLUIDO

* MATERIALES BAJO PEDIDO CON CARGO DE TRANSPORTE ene-24



TARIFA DE PRECIOS

| CÓDIGO | ARTICULO | PVP* (€/UD) |
|--------|----------------------------------|-------------|
| 20MCA | ESQUINERO MONOCAPA DE 2500 (PVC) | 1,77 |

* Para Revocos. Se utiliza para reforzar las esquinas



| CÓDIGO | ARTICULO | PVP* (€/UD) |
|--------|-------------------------------|-------------|
| EP260 | ESQUINERO PLÁSTICO DE 2.60 ML | 0,84 |
| EP300 | ESQUINERO PLÁSTICO DE 3.00 ML | 0,97 |

* Para Revestidos. Se utiliza para reforzar las esquinas



| CÓDIGO | ARTICULO | PVP* (€/UD) |
|--------|---------------------------------------|-------------|
| 2027L | LISTELO CUADRADO BRILLO h.11x2600mm | 8,80 |
| 2027S | LISTELO CUADRADO SATINADO h.11x2600mm | 7,67 |

* Para azulejo. Se utiliza para proteger y decorar las esquinas en el azulejo.

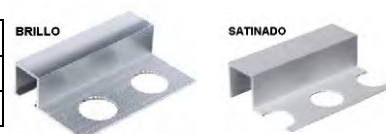

| CÓDIGO | ARTICULO | PVP* (€/UD) |
|------------|--|-------------|
| PRO202025L | LISTELO ALUMINIO EN T BRILLO h.11x2500mm | 5,90 |
| PRO202026L | LISTELO ALUMINIO EN T BRILLO h.20x2500mm | 6,60 |

* Para azulejo y Terminal. Como acabado en suelos, para separar la unión de diferentes pavimentos (cerámica y parquet)



| CÓDIGO | ARTICULO | PVP* (€/UD) |
|-------------|-----------------------------------|-------------|
| ZIN311662BE | GUARDAVIVO ALUMINIO 25X25X2500 mm | 5.12 |

* Para protección o refuerzo de esquinas en la placa de **pladur** y para reformas habituales de interiores

| CÓDIGO | ARTICULO | PVP* (€/UD) |
|--------|------------------------|-------------|
| JQ | JUNQUILLO MONOCAPA 2 M | 1,40 |

ACCESORIOS AISLAMIENTO SISTEMA SATE

| CÓDIGO | ARTICULO | PVP* (€/UD) |
|--------------|--|-------------|
| ZIN331660BOX | ANGULO VARIABLE C/RED 100X100X25000 mm | 34,32 |

* Angulo con malla de fibra de vidrio. Para dar una resistencia uniforme en todo el aislamiento del edificio, cuando no está a 90°.

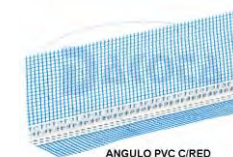

| CÓDIGO | ARTICULO | PVP* (€/UD) |
|--------------|--|-------------|
| ZIN331669RV | ANGULO VIERTEAGUAS SUP. C/RED 100X100X2500mm | 5,26 |
| ZIN331669RVS | ANGULO VIERTEAGUAS ESP. C/RED 100X100X2500mm | |

* Para protección de las esquinas. Ideal para dinteles de ventanas y cajones de persianas.



* IVA NO INCLUIDO

nov-23

TARIFA DE PRECIOS



| CÓDIGO | ARTICULO | PVP* (€/UD) |
|--------|-------------------------------|-------------|
| 333XA3 | ADAPTADOR TOPE PROFUNDIDAD | 12,66 |
| 333XA4 | ADAPTADOR ROSCADOR VARILLA M6 | 13,76 |



| CÓDIGO | ARTICULO | PVP* (€/UD) |
|--------|--|-------------|
| SE105 | AISLADOR ACUSTICO SE105 | 2,16 |
| SE43 | AISLADOR ACÚSTICO SE43 | 3,02 |
| CN | CAZOLETA NIVELADORA (* fijación de un 2º falso techo) | 0,33 |



| CÓDIGO | ARTICULO | PVP* (€/UD) |
|--------|-----------------------|-------------|
| 664J10 | ALCOTANA MANGO 300 MM | 16,02 |



| CÓDIGO | ARTICULO | PVP* (€/UD) |
|--------|--------------------------|-------------|
| CM4 | CARRIL MADERA LISO Nº 4 | 4,55 |
| CM6 | CARRIL MADERA LISO Nº 6 | |
| 900L15 | CARRIL MEDIA CAÑA Nº 15 | |
| 900L16 | CARRIL MEDIA CAÑA Nº 16 | |
| 900L20 | CARRIL MADERA LISO Nº 20 | 6,10 |
| 900D20 | CARRIL DENTADO Nº 20 | |



| CÓDIGO | ARTICULO | PVP* (€/UD) |
|---------|---------------------------------------|-------------|
| 667P05 | TIJERA PARA CHAPA 250 APERTURA RÁPIDA | 13,30 |
| 664G02 | SERRUCHO ESCAYOLISTA 16'' D.NORMAL | 10,20 |
| 664G06 | SIERRA CONTORNEAR 160MM | 8,28 |
| 701014E | PUNZONADORA PERFILES 2 MANOS ECO | 36,00 |



| CÓDIGO | ARTICULO | PVP* (€/UD) |
|--------|--------------------------------|-------------|
| 299069 | BROCA SDS- PLUS 8X50 DE 110 MM | 4,57 |
| 205304 | BROCA SDS- PLUS 6X50 DE 110 MM | 3,62 |
| 909500 | BROCA SDS- PLUS 5X50 DE 110 MM | 3,46 |

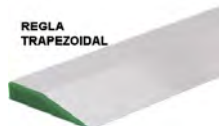
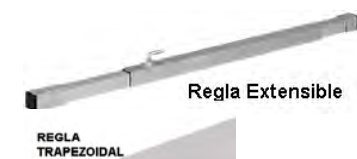

| CÓDIGO | ARTICULO | PVP* (€/UD) |
|--------|----------------------------------|-------------|
| 304AM2 | REGLA EXT ALU MUELLE 180-300 | 35,14 |
| 304AM3 | REGLA EXT ALU MUELLE 230-400 | 40,51 |
| 304M02 | REGLA EXT GALV MUELLE 180-300 | 30,03 |
| 305T15 | REGLA ALU TRAPEZOIDAL 1500MM | 16,95 |
| 305T20 | REGLA ALU TRAPEZOIDAL 2000MM | 22,30 |
| 305HC2 | REGLA H CERRADA ALUMINIO DE 1,50 | 17,65 |
| R200 | REGLA H CERRADA ALUMINIO DE 2.00 | 23,57 |
| R250 | REGLA H CERRADA ALUMINIO DE 2.50 | 29,44 |
| 305TT1 | REGLA YESERO ALU DOBLE T 1200MM | 12,61 |

* IVA NO INCLUIDO

ene-23

TARIFA DE PRECIOS



Guión yesero

| CÓDIGO | ARTICULO | PVP* (€/UD) |
|--------|------------------------------------|-------------|
| C8 | CEPILLO 8 CUCHILLAS (GUION YESERO) | 16,70 |



Escofina para placas y recambio

| CÓDIGO | ARTICULO | PVP* (€/UD) |
|--------|-----------------------------------|-------------|
| 701022 | ESCOFINA PLACAS TIPO ESCARABAJO | 8,15 |
| 701005 | REPUESTO ESCOFINA DE PLACAS 250MM | 5,60 |



RASPILLA/CUCHILLA

| CÓDIGO | ARTICULO | PVP* (€/UD) |
|--------|--|-------------|
| 605I01 | RASPILLA (CUCHILLA) INOX 140X70 | 1,61 |
| 605IR1 | RASPILLA (CUCHILLA) INOX 140X70(1C.RED) | 1,83 |
| 605I02 | RASPILLA (CUCHILLA) LISA INOX 120X60 | 1,26 |
| 605IR2 | RASPILLA (CUCHILLA) LISO INOX 120X60(1 C. RED) | 1,45 |



Espátula
Inox. Flexible

| CÓDIGO | ARTICULO | PVP* (€/UD) |
|--------|-----------------------------------|-------------|
| 904S10 | ESPATULA INOX FLEX M. GOMA 100 MM | 6,51 |
| 904S12 | ESPATULA INOX FLEX M. GOMA 125 MM | 7,80 |
| 904S15 | ESPATULA INOX FLEX M. GOMA 150 MM | 8,37 |
| 661003 | ESPATULA M.MADERA FLEXIBLE ESCAY | 8,58 |



Espátula M.Madera Flexible

| CÓDIGO | ARTICULO | PVP* (€/UD) |
|--------|---|-------------|
| LLP | LLANA PLÁSTICO GRIS M. Plástico 520X120 | 9,60 |
| 662TPA | LLANA PLÁSTICO ABS 300X140 M. AM | 6,05 |
| 663CV1 | LLANA INOX 300X120 CURVA M.AME | 16,75 |
| 663IA3 | LLANA INOX 300X140 AFILADA SOLD. M.NORMAL | 11,30 |
| 66TRIO | LLANA INOX 500X130 AFILADA M. ROJO | 19,80 |
| 662TPB | LLANA POLIESTIRENO 280X140MM | 4,30 |
| 663RB2 | RASCADOR MONOCAPA 250X144 M.NORMAL | 6,80 |
| 566512 | TALOCHA LIMP. ESPONJA 280X140 | 3,63 |
| 566513 | TALOCHA ESPONJA CORTADA 30MM | 4,45 |



TALOCHA LIMP.
ESPONJA



Taloche
Esponja cortada



LLANA INOX
CURVA 300X120



Llana Inox Afilada



LLANA PARA JUNTAS



LLANA PLÁSTICA



Llana Plástica
ABS

| CÓDIGO | ARTICULO | PVP* (€/UD) |
|--------|--------------------------------------|-------------|
| 904RG2 | PALETA ESTR INOX 120 MM M.ERGONOMICO | 4,65 |
| 904RG6 | PALETA ESTR INOX 200 MM M.ERGONOMICO | 6,80 |
| 904U11 | PALETIN ANGULO INT INOX 120X100 | 14,40 |
| 904U02 | PALETIN ANGULO EXT INOX 120X100 | |



PALETA ESTR. INOX



Paletín
Angulo Inox

* IVA NO INCLUIDO

ene-23



TARIFA DE PRECIOS



FIJACIÓN RÁPIDA
OMEGA DOBLE ROSCA

| CÓDIGO | ARTICULO | PVP* (€/UD) |
|--------|---------------------------------|-------------|
| 921014 | FIJACIÓN RÁPIDA OMEGA M6 D.ROSC | 0,25 |



REMACHE
FLOR

| CÓDIGO | ARTICULO | PVP* (€/UD) |
|--------|-----------------------|-------------|
| 914F00 | REMACHE FLOR Ø 4.8X35 | 0,07 |



Taco Paraguas

| CÓDIGO | ARTICULO | PVP* (€/UD) |
|--------|------------------------|-------------|
| 903T28 | TACO PARAGUAS 10X38 MM | 0,09 |



TACO LATÓN

| CÓDIGO | ARTICULO | PVP* |
|--------|--------------------------|--------------|
| 090434 | TACO LATON N° 4 (200 UD) | 8,00 €/CAJA |
| 903S09 | TACO LATON N° 6 (100 UD) | 10,25 €/CAJA |



TACO NYLON

| CÓDIGO | ARTICULO | PVP* |
|--------|-----------------------------------|-------------|
| 903T04 | TACO NYLON MULTIUSO 6X30 (200 UD) | 5,50 €/CAJA |



Taco rápido c/collarín

| CÓDIGO | ARTICULO | PVP* |
|--------|--|-------------|
| 903TC0 | TACO RAPIDO CON COLLARIN 6X37 – 200 UD | 8,30 €/CAJA |



| CÓDIGO | ARTICULO | PVP* (€/UD) |
|--------|------------------------------|-------------|
| 03174 | TUERCA HEXAGONAL M4 | 0,02 |
| 903S07 | TUERCA HEXAGONAL M6 (200 UD) | 3,00 €/CAJA |



Varilla Roscada



| CÓDIGO | ARTICULO | PVP* (€/UD) |
|--------|--------------------------|-------------|
| 09584 | VARILLA ROSCADA Ø 4 | 0,40 |
| 186003 | VARILLA ROSCADA Ø 6 | 0,60 |
| ARH | ARANDELA HIERRO DE 30 MM | 0,08 |



MANGUITO HEX.

| CÓDIGO | ARTICULO | PVP* (€/UD) |
|--------|---------------------------|-------------|
| 903S05 | MANGUITO M-6X20 HEXAGONAL | 0,20 |



GRAPA VIGUETA PARA
VARILLA

| CÓDIGO | ARTICULO | PVP* (€/UD) |
|--------|---------------------------------------|-------------|
| 921022 | GRAPA VIGUETA PARA VARILLA M6 1.5-4MM | 0,70 |
| 921002 | GRAPA VIGUETA PARA VARILLA M6 4-10MM | |



ALISADOR ESPONJA

| CÓDIGO | ARTICULO | PVP* (€/UD) |
|--------|--------------------------|-------------|
| 560507 | ALISADOR ESPONJA 280X140 | 6,67 |

* IVA NO INCLUIDO

ene-24



TARIFA DE PRECIOS

| ARTICULO | | | | PVP* (€/UD) |
|----------|---|---------------------|---|----------------|
| OCN | ESPUMA MULTIUSOS ORBAFOAM **NUEVOS FORMATOS** | CÁNULA (670ml) | Espuma de poliuretano de uso general para aplicación con cánula manual o pistola. Para aislar en la instalación de puertas y ventanas, para el relleno y sellado de todo tipo de huecos y pasantes en construcción en general. | 4,21 € |
| OPN | | PISTOLA (700 ml) | Alta adherencia a todos los materiales construcción. Alto aislamiento térmico y acústico. | 4,36 € |
| OF60 | ORBAFOAM FIJACION 60 SEG | | Adhesivo para la fijación en espuma de agarre inmediato. Ideal para la fijación de todo tipo de paneles aislantes, planchas eps/xps, paneles de yeso, madera, conglomerados, elementos decorativos, reparaciones... | 10,31 € |
| PU50 | SINTEX PU-50 300 ML BLANCO, GRIS, MARRÓN Y NEGRO | | Sellador-Adhesivo de poliuretano de módulo medio- alto para el pegado y sellado elástico. Fuerte y elástico 2 en 1. Interior y exterior. Pintable. Excelente adhesión en cemento, ladrillo, cerámica, metales, madera, poliuretano, epoxi y algunos poliésteres. | 3,60 € |
| MS35 | SINTEX MS-35 300 ML GRIS, NEGRO Y BLANCO | | Sellador-adhesivo de polímero MS para el pegado y sellado elástico. Adhiere en húmedo. Alta resistencia y elasticidad. Alta resistencia a la intemperie y rayos UV. Excelente adherencia sobre madera, metales, vidrio, cerámica, mortero, piedra, PVC. Pintable. Libre de isocianatos y disolventes. Juntas de suelo transitables. Sellado de carpintería a obra y carpintería entre sí. Sellado de cubiertas metálicas. | 5,05 € |
| OPR | ORBAFOAM TEJAS PARA PISTOLA ROJO TEJA | | Espuma adhesiva de poliuretano para pegar y colocar tejas. Aplicación con cánula manual o pistola. Para el pegado de todo tipo de tejas a superficies de hormigón, mortero, madera o fibrocemento. Adherencia fuerte y duradera a la mayoría de los materiales de construcción. Baja expansión. | 5,65 €* |
| OPR650 | ORBAFOAM TEJAS PARA PISTOLA ROJO TEJA 650 ML | | | 5,25 € |
| OCR | ORBAFOAM TEJAS PARA CÁNULA ROJO TEJA | | | 5,56 €* |
| OCR650 | ORBAFOAM TEJAS PARA CÁNULA ROJO TEJA 650 ML | | | 5,15 € |
| PEC | PISTOLA ESPUMA CALIBER 30 | | Pistola para la aplicación de espuma de poliuretano | 11,95 € |
| OL | ORBAFOAM LIMPIADOR ESPUMA 500 ML | | Para limpiar y eliminar residuos de espuma de poliuretano ya curada. | 6,35 € |
| MST | SINTEX MS TRANSPARENTE 280 ML | | Sellador- adhesivo de polímero M para el pegado y sellado elástico. Adhiere en húmedo. Alta resistencia y elasticidad. Alta resistencia a la intemperie y rayos UV. Excelente adherencia sobre madera, metales, vidrio, cerámica, mortero, piedra, PVC. Pintable. Libre de isocianatos y disolventes. Juntas de suelo transitables. Sellado de carpintería a obra y carpintería entre sí. Sellado de cubiertas metálicas. | 5,27 € |

*Hasta final de existencias



* IVA NO INCLUIDO

ene-24

OFICINA: C/CARACAS, N°10 (36203) VIGO – TFNOS. 986421617 / 986420560
 ALMACEN VINCIOS: RUA OUTEIRO DO FERRO – POLIG. A PASAXE – VINCIOS (GONDOMAR) – TFNO: 986467001
 ALMACEN PONTEAREAS: LOMBA, 81 – AREAS (PONTEAREAS) – TFNO: 986640283
 Mail: info@cabadacomercial.com / tecnicos@cabadacomercial.com / ponteareas@cabadacomercial.com
 Web: www.cabadacomercial.com

ANEXO – I –



TARIFA DE PRECIOS

ARIDOS / MORTEROS

| | ARTICULOS | PVP* (€/ud) |
|----------|--------------------------------------|-------------|
| CGC | CEMENTO CARRAL II/B-L 42.5R 25KG | 4,40 |
| A | ARENA ENTREFINA 0/4 SACO ± 900K | 30,00 |
| AF | ARENA FINA 0/2 SACO ± 1000 KG | 30,00 |
| SG | SACO GRAVA 10/20 | 30,00 |
| MM75 | MORTERO MAMPOSTERÍA M 7.5 GRIS 25 KG | 2,75 |
| HORSEC25 | HORMIGÓN SECO 25 KG | 4,18 |



| | ARTICULOS | PVP* (€/ud) |
|---------|--|-------------|
| CA | CAPAZO DE ARENA 55/60 KG | 2,50 |
| PC | PALET CEMENTO Y MORTERO (se abonará por el mismo importe a su devolución) | 15,00 |
| 9900001 | SACA BIG BAG | 4,05 |

* IVA NO INCLUIDO

ene-24

OFICINA: C/CARACAS, N°10 (36203) VIGO – TFNOS. 986421617 / 986420560
ALMACEN VINCIOS: RUA OUTEIRO DO FERRO – POLIG. A PASAXE – VINCIOS (GONDOMAR) – TFNO: 986467001
ALMACEN PONTEAREAS: LOMBA, 81 – AREAS (PONTEAREAS) – TFNO: 986640283
Mail: info@cabadacomercial.com / tecnicos@cabadacomercial.com / ponteareas@cabadacomercial.com
Web: www.cabadacomercial.com

ANEXO – II –



TARIFA DE PRECIOS

| ARTICULO | PALET | PVP* € |
|----------------------------|-----------|--------|
| PIEDRA MUSGO FINA 8 / 9 CM | ±10 FILAS | 120,00 |



HASTA FIN DE EXISTENCIAS:

| ARTICULO | PALET | PVP* € |
|---------------------------|--------------------|--------|
| CUARCITA AMARILLA (OXIDO) | ±15 FILAS (±14 M2) | 130,00 |
| | ±30 FILAS (±28 M2) | 250,00 |

| | | |
|-------------------------------------|--------|--------|
| TACO PIEDRA MUSGO (espesor variado) | 7/8 M2 | 156,20 |
|-------------------------------------|--------|--------|

* IVA NO INCLUIDO

oct-22

OFICINA: C/CARACAS, Nº10 (36203) VIGO – TFNOS. 986421617 / 986420560 FAX: 986483297
ALMACEN VINCOS: RUA OUTEIRO DO FERRO – POLIG. A PASAXE – VINCOS (GONDOMAR) – TFNO: 986467001
ALMACEN PONTEAREAS: LOMBA, 81 – AREAS (PONTEAREAS) – TFNO: 986640283
Mail: info@cabadacomercial.com / tecnicos@cabadacomercial.com / ponteareas@cabadacomercial.com
Web: www.cabadacomercial.com

-ANEXO IV-